

# tiki

Breathing Face Protection

REV L. P/N: 1072-01  
EN-SE-DA-NO-FI-ES

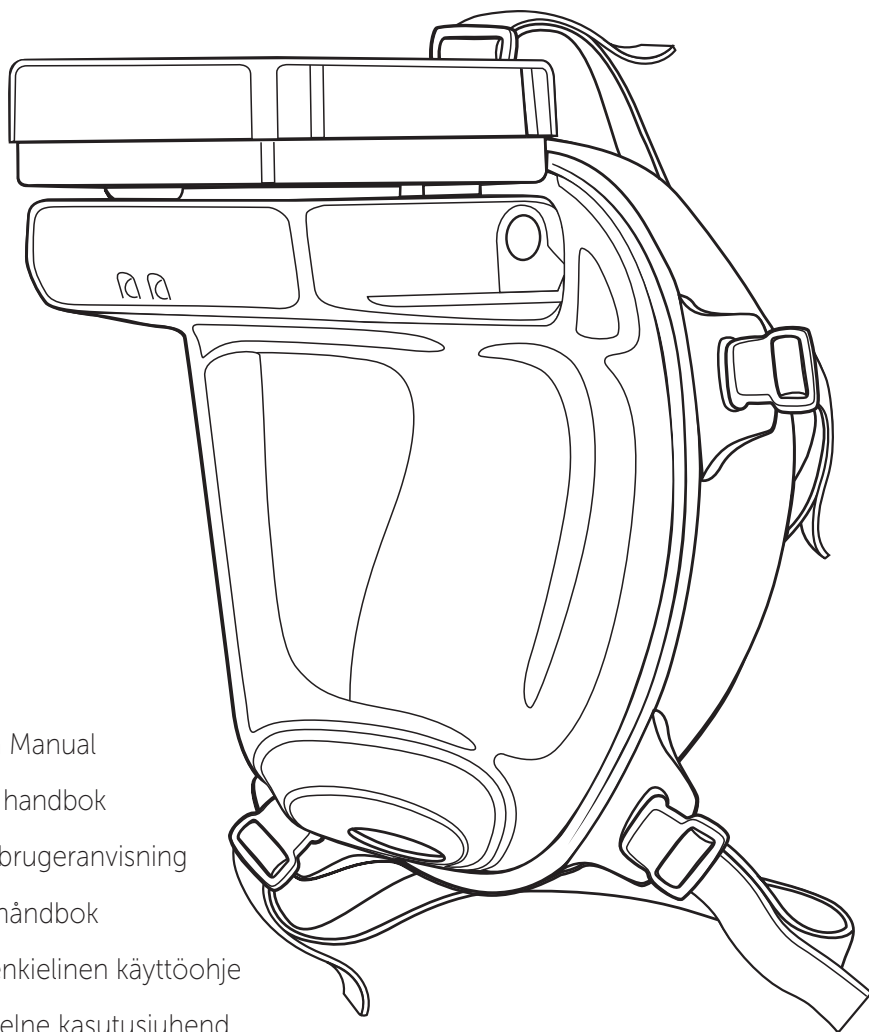

English Manual

Svensk handbok

Dansk brugeranvisning

Norsk håndbok

Suomenkielinen käyttöohje

Eestikeelne kasutusjuhend

[www.tikisafety.com](http://www.tikisafety.com)

Pat.No. D755953

ENGLISH

SVENSKA

DANSK

NORSK

SUOMALAINEN

EESTI

Fig. 1

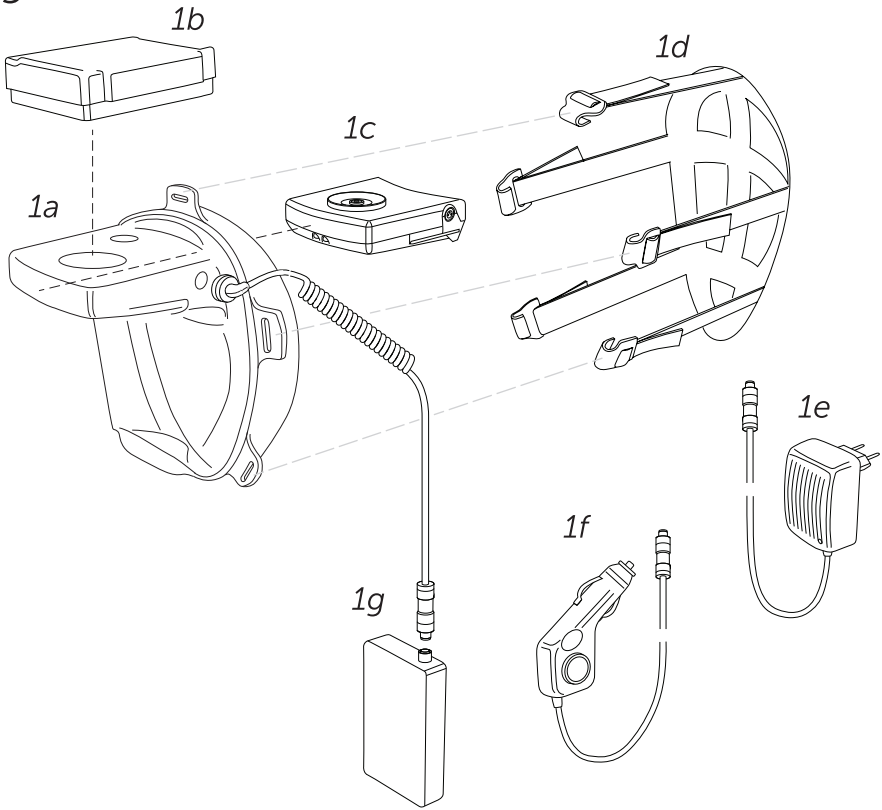

Fig. 2

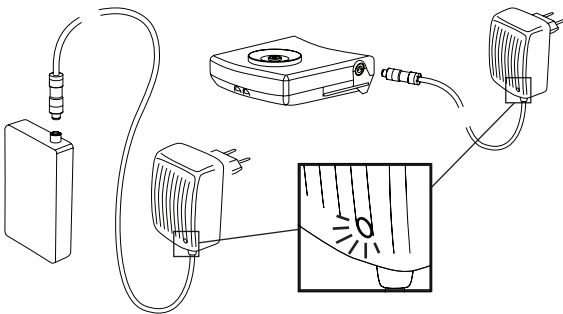

Fig. 3

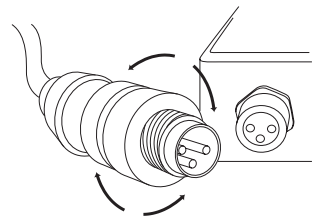

Fig. 4

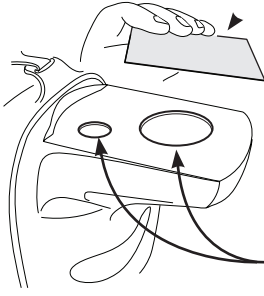

Fig. 5

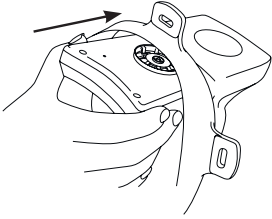

Fig. 6

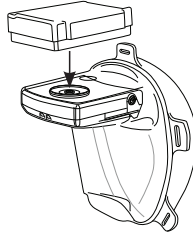

Fig. 7

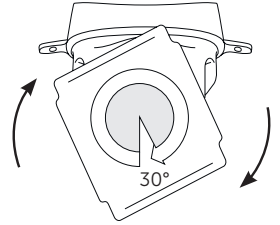

Fig. 8

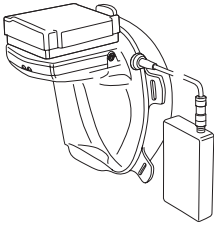

Fig. 9



Fig. 10

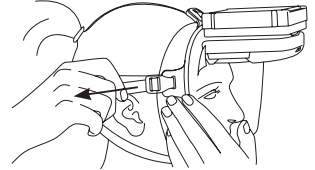

Fig. 11

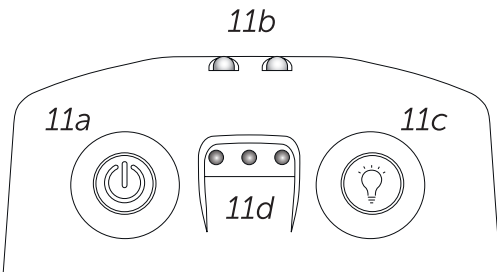
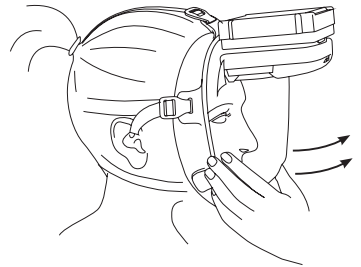

Fig. 12



### Contents

1. Important Safety Information
2. Components
3. Initial Use and Charging
4. Seal Check and Fit Testing
5. Operating Instructions
6. Warning System Check
7. Changing Mask and Filter
8. Cleaning and Care
9. Storage
10. How to Read the QR Code
11. Recycling
12. Data and Product Specifications
13. Product Warranty
14. Copyright Notice and Disclaimer
15. Statutory Stipulations and Regulations
16. Icons Glossary

**Before any person uses this product, it is a requirement that they have read and fully understand this instruction manual in its entirety.**

The Tiki is a full face respiratory mask for use in environments that may require filtered air. It helps protect the user from certain airborne contaminants if used correctly. Failure to understand the function and limitations of this product can result in injury or death.

Any persons using this type of safety equipment must have undergone appropriate health and safety training for the environment it is used in. This manual may change at anytime. The latest version is available for download at [www.tikisafety.com](http://www.tikisafety.com) Ensure you keep the latest version of the manual on hand for reference.

This product helps protect against certain airborne particles. **Misuse may result in sickness or death.** It is always recommended to complete a Tiki Training and Fitting Test with an authorized Tiki reseller.

## 1. Important Safety Information

Please read this information carefully before referring to the operating instructions.

The unit should be fitted to the users face to create the tightest seal possible but not to the point causing discomfort for the user. This is to ensure the automatic air demand system works properly to provide positive pressure in the mask.

When purchasing the Tiki as a package, it includes only a P3 particle filter. Please note that this filter (like all filters) has limitations to its use and the environments that it can be used in. The Tiki does not supply oxygen and must not be used in atmospheres having less than 19.5% oxygen content.

It is recommended that the user has had adequate information and training in the use of protective measures to control exposure to hazardous substances. Users of respiratory protective equipment must be fully trained in fitting, wearing, use, care and limitations of the equipment. Instructions relating to the use of this face mask must be followed at all times. Incorrect usage will result in reduced protection for the user and misuse will void any warranties.

Seal check and fit testing: An improper face seal may allow hazardous particles to enter the mask, reducing or eliminating respiratory protection; thereby putting the user in danger.

In addition, it will also reduce battery time, filter life and may possibly affect the comfort for the user.

Always ensure the mask has a good seal against the users face. Things like facial hair and spectacles may affect seal quality. Please see "Seal check and fit testing" for instructions on how to do this. The seal must be tested before every use.

Do not use the Tiki in an emergency/rescue situation unless you have received proper training in its use, have read and understood this instruction manual and demonstrated proficiency.

Special attention must be given to:

- Face seal
- Warning systems check before each use
- Awareness to different filter and battery durations in different conditions
- Emergency situations
- Procedure at low airflow or warning signals given by the Tiki

## WARNING

### LEAVE CONTAMINATED AREA IMMEDIATELY IF:

- An emergency occurs and you cannot assist without putting yourself in harm's way.
- Breathing becomes difficult or throat becomes irritated.
- Dizziness or other distress becomes apparent.
- Any component of the respirator becomes damaged.
- Battery is low.
- If you can smell or taste contaminants.
- Airflow to the mask decreases or stops.

Failure to comply with all of (but not limited to) these points can result in respiratory injury or death for the user and may have serious consequences for people or items around you should an emergency situation occur.

---

## 2. Components

The Tiki is a powered air purifying respirator (PAPR) that uses filters to remove harmful airborne contaminants. It is made up of several components. The basic components required for the unit to function are the mask, blower, filter and harness. The external battery pack extends the battery life of the mask and the charger is required to charge both the blower unit and the external battery.

## 3. Initial Use and Charging

**Step 1.** Remove all of the parts from the packaging. Ensure that all parts are included and that they are not damaged. Please refer to Chapter 2: "Components".

**Step 2.** Charge the blower unit with the included battery charger. Then charge the external battery pack (sold separately). It is important that both are charged fully before the unit is used to prevent the batteries from running out prematurely.

Charge the blower and external battery separately.

Charge status light (Fig 2, page 2) RED light = charging GREEN light = fully charged

Detailed view: Connect the plugs by lining up the three pins. Then push the plug in and turn the end of the plug clockwise to secure it in place. (Fig 3, page 2)

## WARNING

Please note that if the external battery is left connected to the blower when it is not in use the unit will discharge itself due to the internal charging circuit in the blower. If the battery and the blower are disconnected the unit will remain charged. Never charge the unit in less than 0°C.

---

**Step 3.** Remove the harness from its packaging and attach it to the mask. Please see Fig 1 on page 2 for illustration.

**Step 4.** Perform a "Seal check and fit test" as instructed in Chapter 4 in this instruction manual.

## 4. Seal Check and Fit Testing

Before each and every use, a seal check and fit test must be performed without the blower and filter assembled with the mask. This is to test that the mask seals properly on the user's face. An improper face seal may allow hazardous particles to enter the mask, reducing or eliminating respiratory protection; thereby putting the user in danger. It will also reduce battery time, filter life and may possibly affect the comfort for the user.

To perform a seal check and fit testing:

For your own safety—it is highly recommended to perform a seal check under the supervision of an authorized Tiki instructor.

1. Attach the straps to the mask.
2. Slide the mask over your head (Fig 9, page 3).
3. Tighten the straps until a comfortable fit is attained (Fig 10, page 3).
4. Place a flat piece of paper on top of the mask making sure it covers both holes (Fig 4, page 3).

### WARNING

You will not be able to breathe in while the mask is over your head and the holes are covered. Do not panic. Simply move or let go of the seal check pad so that the holes are no longer covered, or remove the mask from your face.

5. Carefully try to breathe in.

If the seal check and fit test was successful you should not be able to breathe in and the mask will push on to your face when you try to do so. You can now proceed to Operating Instructions in the next chapter.

If the seal check and fit test was not successful, you will notice air leaking into the mask. Try to diagnose where the leak is and try to remedy it. It may only require an adjustment of the straps, or you may be required to use a different sized mask. The masks come in three sizes; small, medium and large. Other things that can corrupt a tight seal around the face may include (but are not limited to) facial hair, head hair, glasses and different physical features.

If the mask continues to leak and you are unable to perform a successful seal and fit test, do not use the mask. Please contact us through our website [www.tikisafety.com](http://www.tikisafety.com).

## 5. Operating Instructions

**Step 1.** Slide the blower unit inside the top of the mask (Fig 5, page 3). Then attach the filter to the top of the unit (Fig 6, page 3), make sure filter and blower coupling connects by 30° and twist. (Fig 7, page 3).

**Note! The filter label has arrows pointing toward where your face will be once the mask is on.**

### WARNING

Attaching the filter the wrong way will cause the pressure sensor to malfunction and will put the user in danger.

**Step 2.** Reset function

**Each time you start using your Tiki you should reset the blower unit.** This action is to ensure the software is reset and good to go. (Fig 11, page 3). Reset the blower unit by holding it upside-down (with the buttons facing up). Start by pressing the light-button first (Fig 11c, page 3), then press down the on/off-button (Fig 11a, page 3). Hold down both buttons until you see the two right red LEDs light up and the right one flash (Fig 11d, page 3) ● ○ ☀. (The blower should not start up) Release the buttons. Reset is complete. You may now start using the blower unit.

**Step 3.** When using the external battery pack, attach the external battery to the Tiki before you slide the unit over your head.

**Step 4.** Tighten the straps until a comfortable fit is accomplished, making sure there is nothing obscuring the seal around the face such as hair or glasses that may cause leaks. If the mask does not seal properly and there is a leak, contaminated air may enter the mask exposing the user to the contaminant. This may also greatly reduce the battery and filter life—putting the user in danger.

**Step 5.** Switch the unit on by holding down the power button for 3 seconds. (Fig 11a, page 3)

The blower unit should temporarily increase in speed until the unit can establish that the pressure inside the mask is positive. After a few seconds the fan inside the blower unit will slow down as it optimises the airflow to the required amount. The airflow will now continue to be adjusted automatically according to use e.g. if you start breathing faster the fan will speed up increasing the airflow so as to keep positive air pressure in the mask at all times. This is to minimise the wear on the filter and the battery; and for the comfort for the user.

The button marked "Light on/off" is to switch on and off the built in LED work lights (Fig 11b, page 3). Using the light will reduce the battery time of the blower unit marginally.

**Red indicator lights** (Fig 11d, page 3)

○ ● ● The left light indicates if the blower unit is on or off. It will always be lit as long as the unit is on.

○ ● ☀ When only the right light flashes and the blower emits an audible alarm every 5 seconds, the battery power is low and there is roughly 15 minutes battery power left. Remove yourself from the contaminated area immediately and charge the blower unit and the external battery back to 100%.

● ☀ ☀ If the two lights to the right start flashing and the blower emits an audible alarm every (one) second; this indicates that the mask filter is either blocked or there is a major leak causing negative pressure in the mask. This means the user may be exposed to the external atmosphere. Remove yourself from the contaminated area immediately and charge the blower unit and the external battery back to 100%.

**Step 6.** Attach the battery pack securely onto clothing or helmet. E.g. in your front shirt pocket or onto belt utilising the clip on the battery pack. We also recommend you secure the cable so that there is no chance it will be caught on anything.

**Symbols for red LEDs** (fig 11, page 3)

- = off
- = on
- ☀ = flashing

## 6. Warning System Check

**A warning system check must be performed before each and every use.**

If a major leak is detected causing a loss of positive pressure in the mask, an audible alarm will sound 2 seconds after the leak is detected, alerting the user of the leak. Therefore to test that the warning system is functioning, the user need only manually cause a leak. This can be done by simply pulling the mask away from the face a couple of centimeters (Fig 12, page 3) until the warning alarm sounds. Once this sounds the user can put the mask back on their face; the alarm should stop and normal operation can proceed.

### WARNING

The warning systems check must be done before each use and only be performed in a non hazardous environment.

## 7. Changing the Mask and Filter

**Step 1.** Remove the filter by twisting it 30° anti-clockwise.

**Step 2.** Remove the blower by gently sliding in your index finger between the blower and the top of the mask. Grab the blower unit with your thumb and index finger and pull gently. The blower should slide out. If it does not, insert your index finger further, separating the blower from the mask more and pull again.

**Step 3.** Dispose mask and/or filter. Please consider the environment and dispose these parts as plastic recyclables\*.

**Step 4.** Remove new mask/filter from the packaging.

**Step 5.** Attach the straps if they are not already attached.

**Step 6.** Insert the blower unit according to illustrations for 'Initial use' in this manual (Fig 5, page 3).

**Step 7.** Attach filter to the blower unit (Fig 6, page 3) by twisting it 30° clockwise (Fig 7, page 3).

### WARNING

If the outside of the Tiki has been exposed to pathogens it may need to be disinfected or sterilised. Take care not to contaminate the blower unit.

\*If the device was used in a hazardous environment there may be hazardous particles on the mask and in the filter. It may need to be disposed of as hazardous goods. Please dispose of according to local, state and federal laws.

## 8. Cleaning and Care

The Tiki has been designed to be used for a long time. If the mask is contaminated it can be cleaned and disinfected and put to use again. If it is damaged it should be recycled. If it is contaminated beyond restoration it should be disposed of.

- Clean the Tiki using a cloth with a mixture of water and mild detergent. Do not use any solvents. During cleaning ensure that no water is allowed to enter the blower unit. The blower unit should never be immersed in fluid.
- Use a disinfecting spray like Incidur®(Ecolab® Healthcare) on the outside of the blower unit to remove bacteria and germs.
- Dry the Tiki with a cloth and/or leave it to dry in the open air.

### WARNING

- Do not open the blower unit and never modify or alter this product as this will void any warranties.

## 9. Storage

To maintain the integrity of the batteries (both the internal battery in the blower unit and the external battery pack), please follow the guidelines below when storing your device.

Long term storage (>6 months).....	17°C to 28°C at <60% RH
Medium term storage (<3 months).....	0°C to 38°C
Short term storage (<1 month).....	-20°C to 40°C

## 10. How to Read the QR Code

Facecover products have a QR code that can be easily read by most smartphones that have a QR code reader application installed. The QR code contains the serial number information about your Facecover product: There are two types of serial numbers on Facecover's products.

**Version 1:** PN105202D1505B01 where PN stands for "Part Number", D for "Date", B for "Batch number".

Information: Tiki Starter Pack Medium manufactured year 15 month 05 with batch number 01.

**Version 2:** PN105202D19S0001 where PN stands for "Part Number", D for "Date", S for "Serial number".

Information: Tiki Starter Pack Medium manufactured year 19, followed by a four digit consecutive number 0001.



## 11. Recycling

**The mask** is composed of PET and TPE materials, and is recycled according to local ordinances. When this should be done can be determined by either a regular system check of the mask and/or a disposal schedule. If the device was used in a hazardous environment there may be hazardous particles on the mask. It may need to be disposed of as hazardous goods. Please dispose of according to local, state and federal laws.

## 12. Data and Product Specifications

The Tiki is a positive pressure variable airflow purifying respirator that adjusts airflow according to demand. It is designed to be used in an environment that has normal oxygen content for breathing and no chemicals or particles requiring special filters.

The Tiki unit consists of:

### Face mask (Fig 1a, page 2)

Small, medium and large. The mask should be disposed of if contaminated. The mask is composed of PET and TPE.

### Harness (Fig 1d, page 2)

The harness is made from elastic webbing and nylon clips. This can be reused unless it is exposed in hazardous environments, to contagious pathogens or other harmful particles.

### Blower unit (Fig 1c, page 2)

The blower contains the fan, the work lights and the operational buttons and warnings. It automatically adjusts airflow according to demand inside the mask. The blower contains a lithium polymer battery that will run the blower for a minimum of 60 minutes.

**The P3 particle filter** is composed of ABS plastic and HEPA fibreglass media. Please note that depending on the environment it has been used in, it can contain dangerous particles and will therefore have to be disposed of according to local ordinances and regulations.

**The blower unit and external battery** both contain electrical equipment and a lithium polymer battery. These should be recycled or disposed of according to local regulations.

### P3 particle filter (Fig 1b, page 2)

When purchased, the Tiki includes only a particle filter and should not be used in areas that contain gaseous solvents and other hazardous airborne contagions that a P3 particle filter will not remove. The particle filter is composed of ABS plastics and HEPA fibreglass media.

### Battery charger (Fig 1e, page 2)

The battery charger is for charging the blower unit and the external battery pack. These must be charged separately. Never charge batteries when the battery temperature is less than 0°C.

### External battery pack (Sold separately) (Fig 1g, page 2)

The external battery is a clip-on unit containing a lithium polymer battery. It connects to the blower unit using a cable with a screw fitting. This will increase the battery life for a minimum of 6 hours\*. Battery cable is included. (\*Provided the seal check and fit testing has been performed successfully. Test conducted at 20x1.5L/min sinusoidal).

Unit operational temperature -10°C to 45°C. Charging temperature 5°C to 30°C.

Do not operate if more than 90% relative humidity.

Approval: EN 12942 TM3P R SL, CE 0158



## WARNING

Do not use the Tiki in explosive environments. Use only accessories manufactured by Tiki Safety AB.

### Batteries:

The blower unit and the external battery pack both contain lithium polymer batteries. It is therefore necessary that the following precautions be followed:

- Do not dispose of in fire or subject to extreme heat.
- Do not disassemble.
- Do not use if there is any sign of mechanical damage.
- Do not use in heavy rain or submerge them in liquid.
- Do not charge in less than 0°C.

In the unlikely event that the batteries are damaged and electrolyte seeps out, keep away from eyes. If electrolyte comes in contact with eyes, flush with water and seek medical attention immediately.

Battery warning time	>15 min (normal conditions)
Minimum free-flow air	200L/min
Minimum filter free-flow	100L/min
Pressure trigger	≤2 millibar
Pressure alarm	>2 seconds negative pressure
Battery charge specification	Input 100-240V AC Output 2A
Mask weight	Small 92g, Medium 102g, Large 112g
Blower	165g
Filter	70g
Harness	33g
External battery	200g
Battery cable	48g
Total weight (Less external battery kit)	Small 360g, Medium 370g, Large 380g
<b>Tiki Products</b>	
Product name:	Part number:
TikiSTART Starter Pack, small mask	1050-51
TikiSTART Starter Pack, medium mask	1050-52
TikiSTART Starter Pack, large mask	1050-53
Tiki Mask 5 Pack, small	1010-51
Tiki Mask 5 Pack, medium	1010-52
Tiki Mask 5 Pack, large	1010-53
P3 Particle Filter, 2 pcs	1005-51
P3 Particle Filter, 120 pcs	1005-52
P3 Particle Filter, 60x2 pcs	1005-53
External Battery Pack	1007-51
Universal Car Charger 12-24V	1080-51
Harness, 5 pcs	1012-51

## 13. Product Warranty

### LIMITED WARRANTY

This product has been manufactured and tested to the highest quality standards by Tiki Safety AB. This Limited Warranty offered by Tiki Safety AB covers defects in material or workmanship in Tiki Safety AB products that have met the following conditions and that are within the warranty period.

This warranty extends to the original purchaser only and is non-transferable. Only consumers purchasing Tiki Safety AB products from authorised Tiki Safety AB retailers or resellers or through Tiki Safety AB may obtain coverage under this limited warranty.

Tiki Safety AB warrants this product against defects in material or workmanship as follows:

Tiki Safety AB will replace at no charge for parts only or, at its option, replace any product or part of the product that proves defective due to improper workmanship and/or material, under normal installation, use, service and maintenance.

If Tiki Safety AB is unable to provide a replacement and repair is not practical or cannot be made in a timely fashion, Tiki Safety AB may elect to refund the purchase price in exchange for the return of the product.

The standard warranty period is 1 year or 2000 hours from original date of purchase from Tiki Safety AB or authorized reseller. This excludes consumables like filter and mask. Warranty period may vary depending on local law where the product was originally purchased.

The warranty does not cover any problem that is caused by (but not limited to):

- A. Conditions, malfunctions or damage not resulting from defects in material or workmanship.
- B. Conditions, malfunctions or damage resulting from normal wear and tear, improper installation, improper maintenance, misuse, abuse, negligence, accident or alteration.
- C. Accessories, connected materials and products, or related products not manufactured by Tiki Safety AB.

This limited warranty is void if a product is returned with removed, damaged or tampered labels or any alterations (including removal of any component or external cover).

Tiki Safety AB will not provide any warranty coverage unless claims are made in compliance with all terms of the controlling warranty statement included with your product and the proper return procedure is followed.

To request warranty service, you will need to provide:

1. The sales receipt or other evidence of the date and place of purchase.
2. A description of the problem.
3. Delivery of the product or the defective part, postage prepaid and carefully packed, insured and with tracking.

When warranty service is completed, any repaired or replacement product or part will be returned to you postage prepaid.

It is a requirement that you contact the customer Service Department and provide information related to the problem before attempting to return the product. For details on how to contact the service department, please go to [www.tikisafety.com](http://www.tikisafety.com).

REPAIR OR REPLACEMENT (OR, IN LIMITED CIRCUMSTANCES, REFUND OF THE PURCHASE PRICE) AS PROVIDED UNDER THIS WARRANTY IS THE EXCLUSIVE REMEDY OF THE PURCHASER. TIKI SAFETY AB NEITHER ASSUMES NOR AUTHORIZES ANY PERSON TO CREATE FOR IT ANY OTHER OBLIGATION OR LIABILITY IN CONNECTION WITH THIS PRODUCT.

TIKI SAFETY AB SHALL NOT BE LIABLE TO PURCHASER OR ANY OTHER PERSON FOR ANY INCIDENTAL, SPECIAL OR CONSEQUENTIAL DAMAGES, ARISING OUT OF BREACH OF THIS WARRANTY OR ANY IMPLIED WARRANTY (INCLUDING BUT NOT LIMITED TO ANY IMPLIED WARRANTY OF MERCHANTABILITY).

## 14. Copyright Notice and Disclaimer

Tiki Safety AB makes no representations or warranties with respect to the contents hereof. In addition, information contained herein are subject to change without notice. Every precaution has been taken in the preparation of this manual. Nevertheless, Tiki Safety AB assumes no responsibility for errors or omissions or any damages resulting from the use of the information contained in this publication. Any times/measurements in this manual are taken under optimal conditions. Charging times and operational times may vary depending on temperature, filter type, amount of particles in the air, heavy breathing etc.

All rights reserved. No parts of this manual may be reproduced in any form without the express written permission of Tiki Safety AB.

All illustrations and text in this user manual are subject to copyright ©2014.

All products are patented worldwide. Pat.No. D755953

## 15. Statutory Stipulations and Regulations

European directive for personal protection devices (89/686/EC)

Standard EN 12942:1998+A1:2002+A2:2008: Respiratory protective devices - Powered filtering protective devices incorporating a helmet or hood.

System approval by:

DEKRA EXAM GmbH Personal Protective Equipment,  
Gas Measuring Equipment Adlerstr. 29 \* 45307 Essen

Certification body mark on the system:

DEKRA EXAM GmbH Zertifizierungsstelle,  
Dinnendahlstraße 9 \* 44809 Bochum

Declaration of Conformity and other documents can be downloaded from our webpage at [tikisafety.com](http://tikisafety.com)

## 16. Icons Glossary



For your safety do not store this product where the humidity (RH) is above 60%.

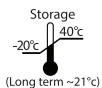

Storage temperature should not be below -20°C or above 40°C. Recommended temperature for long term storage should be approximately 21°C.



Read the instructions manual to get all the information you need in order to handle and/or wear the product correctly.



This product is CE approved.



This product is disposable and should be recycled if not contaminated.

## Innehåll

1. Viktig säkerhetsinformation
2. Komponenter
3. Första gången andningskyddet används och laddas
4. Kontroll av täthet och passform
5. Anvisningar för användning
6. Kontroll av varningssystemet
7. Byta ut masken och filtret
8. Rengöring och skötsel
9. Förvaring
10. Hur du läser av QR-koden
11. Återvinning
12. Data och produktspecifikationer
13. Produktgaranti
14. Upphovsrätt och ansvarsfriskrivning
15. Lagstadgade föreskrifter och bestämmelser
16. Förklaringar av ikonerna

## 1. Viktig säkerhetsinformation

Läs noga igenom denna information innan du går till avsnittet med anvisningar för användning.

Anordningen ska passas in efter användarens ansikte så att den sluter så tätt som möjligt mot ansiktet utan att orsaka obehag för användaren. Syftet är att säkerställa att det automatiska luftförsörjningssystemet fungerar på avsett sätt för att ge positivt tryck i masken.

När Tiki köps som ett paket inkluderas endast ett P3-partikelfilter. Var uppmärksam på att det finns begränsningar för hur detta filter (i likhet med alla filter) kan användas och vilka miljöer det kan användas i. Tiki tillför inget syre och får därför inte användas i luft med mindre än 19,5 procents syrenehåll.

Vi rekommenderar att användaren genomgår lämplig utbildning och själv skaffar sig information om skyddsåtgärder som kan vidtas för att begränsa exponeringen för hälsofarliga ämnen. Personer som använder andningskyddsutrustning måste genomgå utbildning i utprovning, bärande, användning och skötsel av utrustningen samt dess begränsningar.

Anvisningar för hur denna helmask ska användas måste alltid åtlidas. Felaktig användning medför minskat skydd för användaren och att eventuella garantier upphör att gälla.

**Innan någon får använda denna produkt måste han/hon först ha läst igenom denna instruktionshandbok och till fullo förstått innehållet.**

Tiki andningsmask är en helmask för användning i miljöer som kan kräva filtrerad luft. Om den används på rätt sätt ger den skydd mot vissa luftburna förorenande partiklar. Bristande förståelse av denna produkts funktioner och begränsningar kan leda till personskador eller dödsfall.

Personer som använder denna säkerhetsutrustning måste ha genomgått lämplig arbetsskyddsutbildning för den miljö säkerhetsutrustningen ska användas i. Vi förbehåller oss rätten att när som helst göra ändringar i denna handbok. Den senaste versionen kan laddas ned från [www.tikisafety.com](http://www.tikisafety.com). Var noga med att förvara den senaste versionen av handboken lättillgänglig.

Den här produkten ger skydd mot vissa luftburna partiklar. **Om den används på fel sätt kan detta ge upphov till sjukdomar eller dödsfall.**

Vi rekommenderar att du genomgår en Tikiutbildning och gör en passformsprovning hos en auktoriserad Tikiåterförsäljare.

**Kontroll av täthet och passform:** En mask som sitter för löst eller för hårt mot ansiktet kan medföra att hälsofarliga partiklar släpps in i masken, vilket sätter andningskyddsfunktionen helt eller delvis ur spel så att användaren därigenom utsätts för risker.

Andra följder är att batteritiden minskar, filtrets livslängd förkortas och masken kan kännas obekvämt att ha på sig. Se därför alltid till att masken sitter ordentligt mot användarens ansikte. Saker som ansiktshår och glasögon kan påverka tätningen mot ansiktet. Se kapitel 4 "Kontroll av täthet och passform" för anvisningar om hur du säkerställer ordentlig ansiktstätning. Ansiktstätningen måste testas varje gång andningsmasken ska användas.

Använd inte Tiki i en nöd-/räddningssituation om du inte fått lämplig utbildning i hur den används, läst igenom och till fullo förstått innehållet i denna instruktionshandbok samt uppvisat tillräckliga kunskaper.

Särskild uppmärksamhet måste ägnas åt:

- Ansiktstätningen
- Kontroll av varningssystemet innan varje användning
- Att använda olika filter och batteriladdningstider under olika förhållanden
- Nödsituationer
- Procedur att följa vid varningssignaler som avges av Tiki-masken vid för lågt luftflöde eller andra onormala förhållanden.

## LÄMNA OMEDELBART ETT FÖRORENAT OMRÅDE OM:

- En nödsituation uppstår och du inte kan bistå med hjälp utan att utsätta dig själv för betydande risker.
- Det blir svårt att andas eller du får halsirritationer.
- Du får yrsel eller andra symtom på nödställdhet.
- Någon av andningsmaskens komponenter skadas.
- Batterinivån är låg.
- Du kan känna lukten eller smaken av förorenande ämnen.
- Luftflödet till masken minskas eller upphör helt.

Försummelse av alla eller någon av dessa punkter kan medföra andningsskador eller dödsfall för användaren, och kan även få allvarliga konsekvenser för människor eller föremål omkring honom/henne om en nödsituation skulle uppstå.

## 2. Komponenter

Tiki är ett batteridrivet luftrenande andningsskydd som använder filter för att avlägsna luftburna förorenande partiklar som är skadliga för hälsan. Det består av flera komponenter. De grundläggande komponenterna som krävs för att anordningen ska fungera är själva masken, fläktenheten, filtret och spännbandsanordningen. Det externa batteripaketet förlänger livslängden på batteriet i masken, och laddaren används för att ladda både fläktenheten och det externa batteriet.

## 3. Första gången andningsskyddet används och laddas

**Steg 1.** Ta upp alla delar ur förpackningen. Kontrollera att inga delar saknas eller har skadats. Se kapitel 2. "Komponenter".

**Steg 2.** Ladda fläktenheten med den medföljande batteriladdaren. Ladda sedan det externa batteripaketet (säljs separat). Det är viktigt att både fläktenheten och det externa batteripaketet är fulladdade innan de används för att förhindra att batterierna försämras.

Ladda fläktenheten och det externa batteripaketet var för sig.

Lampa för laddningsstatus (fig. 2, sida 2) RÖD lampa = laddas GRÖN lampa = fulladdat

Detaljerad vy: Innan du sätter i kontakten i uttaget riktar du in de tre stiften efter motsvarande hål. Skjut sedan in kontakten och vrid dess ände medurs för att få den på plats. (fig. 3, sida 2).

Lägg märke till att om det externa batteriet lämnas anslutet till fläktenheten när andningsskyddet inte används kommer batteriet att ladda ur sig självt på grund av laddningskretsen som är inbyggd i fläktenheten. Om däremot batteriet och fläktenheten kopplas ifrån när andningsskyddet inte används kommer batteriet att behålla sin laddning. Ladda aldrig anordningen i temperaturer som understiger 0 °C.

**Steg 3.** Packa upp spännbandsanordningen ur förpackningen och fäst den på masken. Se illustration i fig. 1 på sida 2.

**Steg 4.** Utför en kontroll av täthet och passform enligt anvisningarna i kapitel 4 i denna handbok.

## 4. Kontroll av täthet och passform

Före varje användning måste en kontroll göras av täthet och passform utan fläktenheten och filtret monterade på masken. Syftet är att få bekräftat att masken sluter helt tätt mot användarens ansikte. En mask som sitter för löst eller för hårt mot ansiktet kan medföra att hälsofarliga partiklar släpps in i masken, vilket sätter andningskyddsfunktionen helt eller delvis ur spel så att användaren därigenom utsätts för risker. Andra följder är att batteritiden minskar, filtrets livslängd förkortas och masken kan kännas obekvämt att ha på sig.

Gör så här för att utföra en kontroll av täthet och passform:

För din egen säkerhet rekommenderar vi starkt att denna kontroll utförs under tillsyn av en auktoriserad Tiki-handledare.

1. Sätt fast spännbanden på masken.
2. Dra masken över huvudet (fig. 9, sida 3).
3. Dra åt banden tills masken sitter bekvämt (fig. 10, sida 3).
4. Lägga en pappersbit överst på masken och se till att den täcker båda hålen (fig. 4, sida 3).

### VARNING!

Du kommer inte att kunna andas in medan du har masken över ditt huvud och hålen är övertäckta. Undvik att få panik. Du behöver bara ta bort pappersbiten för tätningskontroll eller låta den glida bort av sig själv så att hålen inte längre är övertäckta. Eller så tar du av dig masken.

5. Försök att försiktigt andas in.

Om kontrollen av ansiktstättningen lyckas ska du inte kunna andas in och masken ska tryckas mot ditt ansikte när du försöker att göra det. Du kan nu fortsätta till anvisningarna för användning i nästa kapitel.

Om kontrollen av ansiktstättningen misslyckas kommer du att känna att luft läcker in i masken. Försök då att leta reda på var läckan finns och åtgärda den. Det kanske bara krävs att spännbanden justeras eller att du använder en mask med en annan storlek. Maskerna finns i tre storlekar: liten, medium och stor. Andra saker som kan fördärva en lagom åtsittande passform runt om ansiktet kan inkludera (men är inte begränsad till) ansiktshår, huvudhår, glasögon och olika fysiska förhållanden.

Om masken fortsätter att läcka in luft och du inte får till ett godkänt test av täthet och passform ska du inte använda den. Kontakta oss då via vår webbplats [www.tikisafety.com](http://www.tikisafety.com).

## 5. Anvisningar för användning

**Steg 1.** Skjut in fläktenheten i maskens överdel (fig. 5, sida 3). Sätt sedan fast filtret överst på fläktenheten (fig. 6, sida 3), kontrollera att filtret och kopplingen för fläktenheten ansluts vid 30° och vrid om (fig. 7, sida 3).

**OBS! På filteretiketten finns pilar som pekar dit ditt ansikte kommer att vara när du satt på dig masken.**

### VARNING!

Om filtret sätts fast på fel sätt kan detta göra att trycksensorn inte fungerar på avsett vis så att användaren utsätts för onödiga risker.

#### **Steg 2. ÅTERSTÄLLNINGSFUNKTION**

**Varje gång du börjar använda din Tiki-mask bör du återställa fläktenheten.** Därigenom säkerställs att programvaran är återställd och klar att köras. (fig. 11, sida 3). Återställ fläktenheten genom att hålla den upp och ned med knapparna vända uppåt. Börja med att först trycka in ljusknappen (fig. 11c, sida 3), och sedan på/av-knappen (fig. 11a, sida 3). Håll båda knapparna intryckta tills de två högra lysdioderna tänds och den högra har blinkat (fig. 11d, sida 3) ● ○ ☀. Fläkten ska inte gå igång. Släpp upp knapparna. Återställningen är slutförd. Du kan nu börja använda fläktenheten.

**Steg 3.** När du använder det externa batteripaketet ska du koppla in det på Tiki-masken innan du sätter på dig masken.

**Steg 4.** Dra åt spännbanden tills masken sitter bekvämt mot ditt ansikte samtidigt som du ser till att inget kommer emellan tätningen runt om ansiktet (t.ex. hår eller glasögon) som kan orsaka läckor. Om masken inte sluter helt tätt mot ansiktet och det finns en läcka kan förorenad luft komma in i masken, och användaren utsätts för förorenande ämnen. Dessutom kan både batteri- och filterlivslängden kraftigt förkortas, vilket utsätter användaren för onödiga risker.

**Steg 5.** Starta fläkten i ansiktsskyddet genom att hålla strömknappen intryckt i 3 sekunder (fig. 11a, sida 3).

Fläkten ska tillfälligt öka hastigheten tills den kan fastställa att trycket inuti masken är positivt. Efter några sekunder saktar fläkten inuti fläkthöjlet ned farten när den optimerar luftflödet till den mängd som krävs. Luftflödet kommer nu att fortsätta justeras automatiskt i enlighet med användningen. Om du t.ex. börjar andas snabbare kommer fläkten att öka hastigheten för att öka luftflödet så att ett positivt tryck hela tiden kan bibehållas i masken. Därigenom minimeras slitaget på filtret och batteriet, och masken känns bekvämare mot ansiktet för användaren.

Knappen "Light on/off" (ljus på/av) används för att slå på och stänga av de inbyggda LED-arbetslamporna (fig. 11b, sida 3). Om belysningen används förkortas fläktenhetens batteritid marginellt.

**Röda indikatorlampor** (fig. 11d, sida 3)

○ ● ● Den vänstra lampan indikerar om fläktenheten är på eller av. Den lyser alltid när fläkten är på.

○ ● ☀ När den högra röda lampan blinkar och fläktenheten avger ett ljudlarm var femte sekund indikerar detta att batteriladdningen är mycket låg och att det är ca 15 minuter kvar innan batteriet är urladdat. Ta dig genast ut ur det förorenade området och ladda batteriet till 100 procent.

● ☀☀ Om de två lamporna till höger börjar blinka och fläktenheten avger ett ljudlarm varje sekund indikerar detta att filtret antingen är blockerat eller att det finns en större läcka som orsakar negativt tryck i masken. Det betyder att användaren kan vara exponerad för den utvändiga luften. Ta dig genast ut ur det förorenade området och ladda batteriet till 100 procent.

**Steg 6.** Sätt fast batteripaketet så att det sitter ordentligt på ett klädesplagg eller en hjälm. Till exempel kan du sätta fast det på skjortfickan eller på din livrem med hjälp av klämman på batteripaketet. Vi rekommenderar också att du fäster kabeln så att det inte finns någon risk för att den fastnar i något.

**Symbolförklaring för röda lysdioder** (fig 11, sid 3)

● = släckt

○ = lyser

☀ = blinkar

## 6. Kontroll av varningssystemet

**En kontroll av varningssystemet måste utföras före varje användning.**

Om en större läcka upptäcks som orsakar förlust av det positiva trycket i masken avges ett ljudlarm 2 sekunder efter att läckan upptäckts för att uppmärksamma användaren på läckan. För att testa att varningssystemet fungerar behöver användaren därför bara helt kort simulera en läcka. Detta kan göras genom att dra masken utåt från ansiktet några centimeter (fig. 12, sida 3) tills varningslarmet utlöses. När varningslarmet ljuder kan användaren sätta tillbaka masken på ansiktet igen varpå larmet ska tystna och masken kunna användas som vanligt igen.



Kontrollen av varningssystemet måste göras varje gång innan masken används och får endast utföras i en riskfri miljö.

## 7. Byta ut masken och filtret

**Steg 1.** Ta bort filtret genom att vrida det 30° moturs.

**Steg 2.** Ta bort fläktenheten genom att försiktigt skjuta in ditt pekfinger mellan fläktenheten och maskens överdel. Ta tag i fläktenheten med din tumme och pekfinger och dra försiktigt. Den bör då glida ut. Om det inte går för du in pekfingeret längre för att separera fläktenheten från masken ännu mer och drar igen.

**Steg 3.** Släng masken och/eller filtret. Ta hänsyn till miljön och släng dessa delar som återvinningsbar plast\*.

**Steg 4.** Ta upp den nya masken eller filtret ur förpackningen.

**Steg 5.** Sätt fast spännbanden om de inte redan är fastsatta.

**Steg 6.** För in fläkten i enlighet med illustrationerna för förstagångsanvändning (fig. 5, sida 3). i denna handbok.

**Steg 7.** Fäst filtret på fläkten (fig. 6, sida 3) genom att vrida det 30° grader medurs (fig. 7, sida 3).

### **VARNING!**

Om utsidan på Tiki har utsatts för patogener kan den behöva desinfekteras eller steriliseras. Var försiktig så att inte fläkten förorenas. \*Om anordningen använts i en riskfylld miljö kan det finnas hälsofarliga partiklar på masken och i filtret. Masken och filtret kan då behöva kasseras som miljöfarligt avfall. Alla delar måste kasseras i enlighet med lokala och nationella lagar samt EU-lagar.

## 8. Rengöring och skötsel

Tiki är framtagen för att kunna användas under lång tid. Om masken förorenats kan den rengöras och steriliseras och sedan användas igen. Om den skadas bör den återvinnas. Om den blir så förorenad att den inte går att rengöra bör den kasseras.

- Rengör Tiki med en ren trasa som fuktats i en blandning av vatten och mildt rengöringsmedel. Använd inte lösningsmedel. Vid rengöring ska du vara noga med att inget vatten kommer in i fläkten. Fläkten får aldrig sänkas ned i vätska.
- Använd en desinfektionsspray som Incidur® (Ecolab® Healthcare) på utsidan av fläkten för att få bort bakterier och baciller.
- Torka Tiki med en ren trasa och/eller lämna den att lufttorka.

### **VARNING!**

- Denna produkt får aldrig modifieras på något sätt då eventuella garantier omedelbart upphör att gälla.

## 9. Förvaring

För att batteriernas kapacitet (både det interna batteriet i fläkten och batteriet i batteripaketet) ska bibehållas är det viktigt att du följer nedanstående riktlinjer när enheten ska läggas undan för förvaring.

Långtidsförvaring (> 6 månader) .....	17°C–28°C i <60% relativ luftfuktighet
Medellång förvaring (> 3 månader) .....	0°C–38°C
Korttidsförvaring (< 1 månad) .....	-20°C–40°C

## 10. Hur du läser av QR-koden

Alla Tiki Safety-produkter har en QR-kod som kan läsas av de flesta smartphones som har ett QR-kodavläsarprogram installerat. QR-koden innehåller serienumret som ger information om din Tiki Safety-produkt. Det finns två typer av serienummer på Facecovers produkter.

**Exempel 1:** PN105202D1505B01 där PN står för "Part Number" (art. nr), D för "Date" (datum) och B för "Batch number" (partinummer). Information: Tiki startpaket storlek medium, tillverkad i maj 2015, partinummer 01.

**Exempel 2:** PN105202D19S0001 där PN står för "Part Number", D för "Date" tillverkningsår, S för "Serial Number" som är ett löpande serienummer. Information: Tiki startpaket storlek medium, tillverkad 2019, serienummer 0001.



## 11. Återvinning

**Masken består** av PET- och TPE-material och ska lämnas in till återvinning i enlighet med lokala förordningar. Du kan antingen göra regelbundna systemkontroller av masken och/eller ha ett schema för kassering för att bestämma när masken behöver kasseras. Om anordningen använts i en riskfylld miljö kan det finnas hälsofarliga partiklar på masken. Masken och filtret kan då behöva kasseras som miljöfarligt avfall. Alla delar måste kasseras i enlighet med lokala och nationella lagar samt EU-lagar.

## 12. Data och produktspecifikationer

Tiki är ett variabelt luftflödesrenande andningsskydd som justerar luftflödet efter behov. Det är utformat att användas i en miljö med normalt syreinhåll för andning utan några kemikalier eller partiklar som kräver specialfilter.

Tiki andningsskydd består av:

### Ansiktsmask (fig. 1a, sida 2)

Liten, medium och stor. Hela masken ska kasseras om den förorenas. Masken består av PET och TPE.

### Spännbandsanordning (fig. 1d, sida 2)

Spännbandsanordningen är tillverkad av elastisk bandväv och nylonklämmor. Spännbandsanordningen kan återanvändas såvida den inte har exponerats för riskfyllda miljöer, smittförande patogener eller andra hälsofarliga partiklar.

### Fläktenhet (fig. 1c, sida 2)

Fläktenheten innehåller själva fläkten, arbetslamporna samt drift- och varningsknappar. Den justerar automatiskt luftflödet inuti masken i enlighet med föreliggande behov. Fläktenheten innehåller ett litiumpolymerbatteri som kan köra fläkten i minst 60 minuter.

**P3-partikelfiltret består** av ABS-plast och HEPA-glasfiber-media. Observera att – beroende på i vilken miljö filtret använts – det kan innehålla hälsofarliga partiklar och måste därför kasseras i enlighet med lokala förordningar och bestämmelser.

**Fläkten och det externa batteriet** innehåller båda elektriska komponenter och ett litiumpolymerbatteri. Dessa ska lämnas till återvinningen eller kasseras i enlighet med lokala bestämmelser.

### P3-partikelfilter (fig. 1b, sida 2)

När du köper Tiki medföljer endast ett partikelfilter. Andningsskyddet kan därför inte användas i områden med gashaltiga lösningsmedel och andra luftburna förorenande och farliga partiklar som ett P3-partikelfilter inte filtrerar bort. Partikelfiltret består av ABS-plast och HEPA-glasfibermedier.

### Batteriladdare (fig. 1e, sida 2)

Batteriladdaren används för laddning av fläktenheten och det externa batteripaketet. Dessa måste laddas separat. Ladda aldrig batterierna när batteritemperaturen är lägre än 0°C.

### Externt batteripaket (säljs separat) (fig. 1g, sida 2)

Det externa batteriet är en fastspänningseenhet som innehåller ett litiumpolymerbatteri. Det ansluts till fläktenheten med en kabel med skruvförbindning. Detta ger en batteritid på minst 6 timmar\*. Batterikabeln medföljer i förpackningen. (\*Under förutsättning att kontrollen av täthet och passform godkänts. Kontrollen utförs vid 20 x 1,5 l/min sinuskurva)

Enhetens drifttemperatur -10°C till 45°C. Laddningstemperatur 5°C till 30°C.

Får inte användas om den relativa luftfuktigheten är mer än 90 procent.

Godkännande: EN 12942 TM3P R SL, CE 0158

## VARNING!

Tiki får inte användas i explosiva miljöer. Använd endast tillbehör som tillverkats av Tiki Safety AB.

### Viktigt om batterier:

Både fläktenheten och det externa batteripaketet innehåller litiumpolymerbatterier. Därför måste följande försiktighetsåtgärder vidtas:

- De får inte slängas in i öppen eld eller utsättas för extrem värme.
- De får inte tas isär.

- De får inte användas om det finns tecken på mekanisk skada.
- De får inte användas i kraftigt regn eller sänkas ned i vätska.
- De får inte laddas i temperaturer på lägre än 0°C.

Om batterierna mot all förmodan skulle skadas och elektrolyt läcka ut ska du skydda ögonen. Om du får elektrolyt i ögonen spolar du med vatten och uppsöker omedelbart läkare.

Batterivarningstid	> 15 min (normala förhållanden)
Lägsta hastighet friflytande luft	200 l/min
Lägsta hastighet friflöde genom filtret	100 l/min
Tryckutlösning	≤2 hPa
Trycklarm	> 2 sekunder negativt tryck
Specifikationer för batteriladdning	Ineffekt 100-240 V växelström Uteffekt 2A
Maskens vikt	Liten 92 g, medium 102 g, stor 112 g
Fläktenhet	165 g
Filter	70 g
Spännbandsanordning	33 g
Externt batteri	200 g
Batterikabel	48 g
Totalvikt (utan det externa batteriet)	Liten 360 g, medium 370 g, stor 380 g
<b>Tiki-produkter</b>	
Produktnamn:	Artikelnummer:
TikiSTART startpaket Liten mask	1050-51
TikiSTART startpaket Medium mask	1050-52
TikiSTART startpaket Stor mask	1050-53
Tiki mask 5 pack Liten	1010-51
Tiki mask 5 pack Medium	1010-52
Tiki mask 5 pack Stor	1010-53
P3-partikelfilter, 2 st.	1005-51
P3-partikelfilter, 120 st.	1005-52
P3-partikelfilter, 60 x 2 st.	1005-53
Externt batteripaket	1007-51
Universell billaddare 12–24 V	1080-51
Spännbandsanordning, 5 st.	1012-51

## 13. Produktgaranti

### BEGRÄNSAD GARANTI

Den här produkten har tillverkats och testats till högsta möjliga kvalitetsstandard av Tiki Safety AB. Denna begränsade garanti som erbjuds av Tiki Safety AB täcker defekter i material och utförande av Tiki Safety AB:s produkter som har uppfyllt följande villkor och som uppstått inom garantiperioden.

Garantin omfattar endast den ursprungliga köparen och kan inte överlåtas på någon annan. Endast konsumenter som köpt Tiki Safety AB:s produkter från detaljhandlare eller återförsäljare som auktoriserats av Tiki Safety AB (eller direkt från Tiki Safety AB) kan få täckning enligt denna begränsade garanti.

Tiki Safety AB garanterar att denna produkt är utan defekter i material och utförande enligt följande:

Tiki Safety AB kommer att kostnadsfritt byta ut delar eller, efter eget gottfinnande, byta ut vilken produkt eller del av produkt som helst som påvisligen under normal installation, användning, service eller underhåll visat sig vara defekt på grund av tillverknings- och/eller materialfel.

Om Tiki Safety AB inte kan byta ut en del eller produkt och reparation inte är praktiskt möjligt eller inte kan göras i tid kan Tiki Safety AB välja att återbetala inköpspriset i utbyte mot att produkten returneras.

Standardgarantiperioden är 1 år eller 2 000 timmar räknat från datumet för ursprungligt inköp från Tiki Safety AB eller en auktoriserad återförsäljare. Detta innefattar inte förbrukningsvaror såsom filter och mask. Garantiperioden kan variera från region till region beroende på lokala lagar där produkten ursprungligen köptes.

Garantin omfattar inte några problem som orsakats av (men begränsas inte till):

A. Tillstånd, funktionsfel eller skador som inte är en följd av defekter i material eller utförande.

B. Tillstånd, funktionsfel eller skador som är en följd av normalt slitage, felaktigt utförd installation, felaktigt utförd underhåll, felaktig användning, yttre våld, försumlighet, olyckshändelser eller modifieringar.

C. Tillbehör, anslutna material och produkter eller relaterade produkter som inte tillverkats av Tiki Safety AB.

Denna begränsade garanti upphör att gälla för en produkt som returneras med borttagna, skadade eller manipulerade etiketter eller några andra ändringar utförda (inklusive borttagning av någon komponent eller något ytterhölje).

Tiki Safety AB kommer endast att bevilja garantianspråk som framförs i enlighet med alla villkoren i den garantiförklaring som medföljer produkten och där korrekt procedur för returnering följs.

För att begära garantiservice måste du skicka följande till oss:

1. Försäljningskvittot eller annat bevis på datum och plats för köpet.
2. En beskrivning av problemet.
3. Produkten eller den defekta delen omsorgsfullt inpackad och returportot förbetalt samt försäkrad och med spåringsnummer.

När utbytet eller reparationen enligt garantin slutförts kommer den reparerade eller utbytta produkten eller delen att returneras till dig (du står för returportot).

Vi ställer som krav att du kontakter kundtjänstavdelningen och ger dem information om problemet innan du returnerar produkten. För kontaktuppgifter för kundtjänstavdelningen går du till [www.tikisafety.com](http://www.tikisafety.com).

REPARATION ELLER UTBYTE (ELLER, UNDER BEGRÄNSADE OMSTÄNDIGHETER, ÅTERBETALNING AV INKÖSPRISSET) I ENLIGHET MED VILLKOREN I DENNA GARANTI ÅR KÖPARENS ENDA GOTTGÖRELSE. TIKI SAFETY AB VARKEN PÅTAR SIG ELLER BEMYNDIGAR NÅGON PERSON ATT FÖR DESS RÄKNING PÅTAGA SIG NÅGOT ANNAT ELLER YTTERLIGARE ANSVAR I SAMBAND MED DENNA PRODUKT.

TIKI SAFETY AB KAN INTE HÅLLAS ANSVARIG INFÖR KÖPAREN ELLER NÅGON ANNAN PERSON FÖR NÅGRA OBEITYDLIGA ELLER SÅRSKILDA SKADOR ELLER FÖLJDSKADOR SOM UPPSTÅTT PÅ GRUND AV GARANTIBROTT, OCH HELLER INTE FÖR NÅGRA UNDERFÖRSTÅDDA GARANTIER (INKLUSIVE, MEN INTE BEGRÄNSAT TILL, EVENTUELLA GARANTIER OM SÄLJBARHET).

## 14. Upphovsrätt och ansvarsfriskrivning

Tiki Safety AB gör inga utfästelser och ger inga garantier beträffande innehållet i denna instruktionshandbok. Dessutom förbehålles ändringar i den utan föregående meddelande. Stor omsorg har lagts ned vid utarbetandet av denna handbok. Tiki Safety AB påtar sig emellertid inte något som helst ansvar för fel eller utelämnanden eller för eventuella skador till följd av användningen av informationen i denna handbok. Alla tids- och måttuppgifter samt andra data i denna handbok gäller för optimala förhållanden. Laddningstider och användningstider kan variera beroende på temperatur, typ av filter, mängd partiklar i luften, tung andning osv.

Samtliga rättigheter förbehålles. Inga delar av denna handbok får mångfaldigas i någon form utan uttryckligt skriftligt tillstånd av Tiki Safety AB.

Alla illustrationer och all text i denna instruktionshandbok är föremål för upphovsrätt ©2014.

Alla produkter är patenterade världen över. Pat.Nr. D755953

## 15. Lagstadgade föreskrifter och bestämmelser

EU-direktivet för personlig skyddsutrustning (89/686/EC)

Standarden EN 12942:1998+A1:2002+A2:2008: Andningskyddsanordningar - batteridrivna filterskyddsanordningar som omfattar en hjälm eller huva.

Systemet godkänt av:

DEKRA EXAM GmbH Personal Protective Equipment,  
Gas Measuring Equipment Adlerstr. 29 \* 45307 Essen, Tyskland

Certifieringsmärke på systemet:

DEKRA EXAM GmbH Zertifizierungsstelle,  
Dinnendahlstraße 9 \* 44809 Bochum

Declaration of Conformity och andra dokument kan laddas ner från vår webbplats [tikisafety.com](http://tikisafety.com)

## 16. Förklaringar av ikonerna



För din egen säkerhet får inte denna produkt förvaras där den relativa luftfuktigheten är över 60 procent.

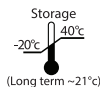

Förvaringstemperaturen får inte understiga  $-20^{\circ}\text{C}$  eller överstiga  $40^{\circ}\text{C}$ . Rekommenderad temperatur för långtidsförvaring är cirka  $21^{\circ}\text{C}$ .



Läs igenom instruktionshandboken för att få all den information som krävs för att kunna hantera och/eller ha på sig produkten på rätt sätt.



Den här produkten är CE-godkänd.



Den här produkten är återvinningsbar men får endast återvinnas om den inte förorenats.

### Indhold

1. Vigtig sikkerhedsinformation
2. Komponenter
3. Første brug og opladning
4. Forseglingstjek og brugstest:
5. Brugervejledning
6. Advarselssystemtjek
7. Aftagning af masken og filtret
8. Rengøring og vedligeholdelse
9. Opbevaring
10. Sådan aflæser du QR-koden
11. Genbrug
12. Data og produktspecifikationer
13. Produktgaranti
14. Copyright-meddelelse og ansvarsfraskrivelse
15. Lovmæssige bestemmelser og regulativer
16. Ikonliste

**Før dette produkt tages i brug, er det nødvendigt, at du har læst og fuldt ud forstår brugeranvisningen i dens helhed.**

Tiki er en helmaske til brug i et miljø, der måske har brug for at få luften filtreret. Den hjælper med at beskytte brugeren mod bestemte luftbårne giftstoffer. Manglende forståelse af dette produkts funktion og dets begrænsninger kan resultere i skade eller dødsfald.

Personer, der bruger denne type sikkerhedsudstyr, skal have gennemgået sundheds- og sikkerhedstræning i det miljø, som udstyret skal bruges i.

Denne brugeranvisning kan når som helst ændres.

Den seneste version kan downloades fra [www.tikisafety.com](http://www.tikisafety.com). Sørg for, at du har den seneste udgave af brugeranvisningen ved hånden for reference.

Dette produkt hjælper med at beskytte mod luftbårne partikler. **Forkert brug kan medføre sygdom eller dødsfald.**

Det anbefales altid at foretage Tiki trænings- og brugstest sammen med en autoriseret Tiki forhandler.

## 1. Vigtig sikkerhedsinformation

Læs venligst denne information grundigt igennem, inden du læser brugeranvisningen.

Masken skal anbringes på brugerens ansigt, så den slutter så tæt som muligt, men det må ikke føles ubehageligt. Derved sikres det, at det automatiske luftindåndingssystem fungerer korrekt og sikrer et positivt tryk i masken.

Når Tiki købes som en pakke, medfølger kun et P3 partikel-filter. Vær opmærksom på, at dette filter (som alle filtre) har begrænsninger i dets brug og i det miljø, det kan bruges i. Tiki tilfører ikke ilt og må ikke bruges i atmosfærer med et iltindhold på under 19,5 %.

Det anbefales, at brugeren gives den nødvendige information og træning i brugen af beskyttelsesudstyr med det formål ikke at blive udsat for farlige kemikalier. Brugere af åndedrætsbeskyttende udstyr skal være fuldt ud trænede i at tage udstyret på, bære, anvende og vedligeholde dette samt kende til udstyrets begrænsninger.

Instruktioner angående brugen af denne ansigtsmaske skal altid følges. Fejlagtig brug giver en reduceret beskyttelse af brugeren, og forkert brug gør garantien ugyldig.

Forseglingstjek og brugstest: En forkert tilpasning til ansigtet kan gøre det muligt for farlige partikler at trænge ind i masken og reducere eller fjerne beskyttelsen, hvilket udsætter brugeren for fare.

Derudover vil det endvidere reducere batterilevetiden, filterlevetiden og muligvis også påvirke komforten for brugeren.

Sørg altid for, at masken slutter helt tæt til brugerens ansigt. Hår og briller kan påvirke kvaliteten af forseglingen. Se venligst »Forseglingstjek og brugstest« for yderligere instruktioner. Forseglingen skal testes før enhver ibrugtagning.

Brug ikke Tiki i nødstilfælde/redning, medmindre du har modtaget passende træning i brugen heraf, har læst og forstået denne brugeranvisning og demonstreret færdighed i brugen af udstyret.

Vær særlig opmærksom på:

- Ansigtsforseglingen
- Tjek advarselssystemet før hver anvendelse
- Vær opmærksom på, at filtre og batterier har forskellig holdbarhed under forskellige forhold
- Nødstilfælde
- Procedure ved lav luftgennemstrømning eller advarsels-signaler givet af Tiki

## FORLAD ØJEBLIKKELT ET KONTAMINERET OMRÅDE, HVIS:

- Der opstår et nødsituation, og du ikke kan hjælpe uden at udsætte dig selv for fare.
- Det er vanskeligt at trække vejret, eller dit svælg er irriteret.
- Du føler dig svimmel, eller der opstår andet ubehag.
- En del af gasmasken bliver beskadiget.
- Batteriet er næsten opbrugt.
- Du kan lugte eller smage de farlige stoffer.
- Luftindtaget til masken nedsættes eller afbrydes.

Manglende overholdelse af disse anvisninger (men ikke udelukkende begrænset hertil) kan føre til skader i åndedrætssystemet eller brugerens død og kan desuden have alvorlige konsekvenser for personer eller ting omkring dig i tilfælde af en nødsituation.

## 2. Komponenter

Tiki er en eldrevet gasmaske, der rensar luften, og som bruger filtre til at fjerne skadelige luftbårne giftstoffer. Den består af flere komponenter. De grundlæggende komponenter, som er nødvendige for, at denne enhed kan fungere, er masken, blæseren, filtret og remmen. Den eksterne batteripakke forlænger batteriernes levetid, og opladeren er nødvendig til opladning af såvel blæserenheden som det eksterne batteri.

## 3. Første brug og opladning

**Trin 1.** Tag alle delene ud af indpakningen. Tjek, at alle dele medfølger og ikke er beskadigede. Se venligst kapitel 2. »Komponenter«.

**Trin 2.** Oplad blæserenheden ved hjælp af den medfølgende batterioplader. Oplad den eksterne batteripakke (sælges separat). Det er vigtigt, at begge dele er fuldt opladede, før enheden tages i brug, for at undgå, at batterierne løber tør for tidligt.

Oplad blæseren og det eksterne batteri hver for sig.

Lys for opladningsstatus (fig. 2, side 2) RØDT lys = oplader GRØNT lys = fuldt opladet

Detaljeret oversigt: Sæt stikket i stikkontakten. Drej enden af stikket med uret for at sikre, at det sidder rigtigt. (Fig. 3, side 2)

Vær opmærksom på, at hvis det eksterne batteri forbliver tilsluttet blæseren, når det ikke er i brug, vil enheden blive afladet på grund af det interne opladningskredsløb i blæseren. Hvis batteriet og blæseren er frakoblede, vil enheden forblive opladet. Oplad aldrig enheden ved temperaturer på under 0°C.

**Trin 3.** Tag remmen ud af pakken, og spænd den fast til masken. Se venligst illustrationen i fig. 1 på side 2.

**Trin 4.** Udfør »Foreslingstjek og brugstest« som angivet i kapitel 4 i denne brugeranvisning.

## 4. Forseglingstjek og brugstest:

Før hver anvendelse skal der udføres et forseglingstjek og en brugstest, uden at blæseren og filteret er koblet til masken. Dette er for at teste, at masken slutter helt tæt til brugerens ansigt. En forkert tilpasning til ansigtet kan gøre det muligt for farlige partikler at trænge ind i masken og reducere eller fjerne beskyttelsen, hvilket udsætter brugeren for fare. Dette vil også reducere batteriets og filtrets levetid og muligvis også påvirke brugerkomforten.

Sådan udføres et forseglingstjek og en brugstest:

For din egen sikkerheds skyld anbefales det at udføre et forseglingstjek under supervision af en autoriseret Tiki instruktør.

1. Fastgør remmene til masken.
2. Før masken ned over ansigtet (fig. 9, side 3).
3. Stram remmene, så de sidder komfortabelt, men er tætsluttende (fig. 10, side 3).
4. Placer et glat stykke papir oven på masken, og forvis dig om, at det dækker begge huller (fig. 4, side 3).

### ADVARSEL

Du kan ikke trække vejret, mens du har masken på, og hullerne er tildækkede. Gå ikke i panik. Du skal blot flytte eller fjerne forseglingskontrolpuden, så hullerne ikke længere er tildækkede, eller fjerne masken fra dit ansigt.

5. Træk vejret roligt ind.

For at forseglingstjekket og brugstesten er lykkedes, må du ikke kunne trække vejret ind, og masken skal presse sig imod dit ansigt, hvis du forsøger på det. Du kan nu forsætte med brugeranvisningen i det næste kapitel.

Hvis forseglingstjekket og brugstesten ikke er lykkedes, vil du have bemærket, at der trængte luft ind i masken. Prøv at finde ud af, hvor luften trænger ind, og afhjælp det. Det er måske tilstrækkelig at justere remmene, men måske bliver du nødt til at bruge en maske i en anden størrelse. Masken fås i tre størrelser: S, M og L. Andre faktorer, som kan forhindre en tæt tilslutning til ansigtet, kan være (men er ikke begrænset til) ansigtshår, hår, briller og anderledes fysiske træk.

Hvis der fortsat trænger luft ind i masken, og det ikke lykkes dig at udføre en vellykket forseglings- og brugstest, må du ikke bruge masken. Kontakt os via vores hjemmeside på [www.tikisafety.com](http://www.tikisafety.com).

## 5. Brugervejledning

**Trin 1.** Skub blæserenheden ind i den øverste del af masken (fig. 5, side 3). Fastgør derefter filteret oven på enheden (fig. 6, side 3), og tjek, at filteret og blæseren tilsluttes ved 30°, og drej (fig. 7, side 3).

**Bemærk:** Filtermærkaten har pile, som peger mod det sted, dit ansigt vil befinde sig, når du har taget masken på.

### ADVARSEL

Hvis du sætter filteret på den forkerte vej, vil tryksensoren ikke fungere korrekt og vil dermed udgøre en fare for brugeren.

**Trin 2.** Nulstillingsfunktion

**Hver gang du bruger din Tiki, skal du nulstille blæserenheden.** Det er for at sikre, at softwaren er nulstillet og klar til brug (fig. 11, side 3). Nulstil blæserenheden ved at holde den omvendt (med knapperne opad). Start ved først at trykke på lysknappen (fig. 11c, side 3), og tryk derefter på tænd-/slukknappen (fig. 11a, side 3). Hold begge knapper nede, indtil du ser de to højre røde LED-lamper lyse og den højre har blinket (fig. 11d, side 3) ● ○ ☀. (Blæseren må ikke starte) Giv slip på knapperne. Nulstillingen er fuldført. Du kan nu starte blæserenheden.

**Trin 3.** Når du bruger den eksterne batteripakke, skal du slutte det eksterne batteri til Tiki, før du skubber enheden ned over dit hoved.

**Trin 4.** Stram remmene, indtil der opnås en komfortabel tilpasning, og kontrollér, at der ikke er noget, der påvirker forseglingen rundt om ansigtet, som f.eks. hår eller utætheder. Hvis masken ikke er korrekt forseglet, og der er utætheder, kan kontamineret luft trænge ind i masken og udsætte brugeren for giftstoffet. Det kan også reducere batteri- og filterlevetiden og udsætte brugeren for fare.

**Trin 5.** Tænd enheden ved at holde tænd/sluk-knappen nede i 3 sekunder (fig. 11a, side 3).

Blæseenhedens hastighed bør midlertidigt øges, indtil enheden registrerer, at trykket inde i masken er positivt. Efter et par sekunder vil blæseren inde i blæserenheden sætte hastigheden ned, efterhånden som den optimerer luftindtaget til den ønskede mængde. Luftindtaget vil nu fortsætte med at blive justeret automatisk i overensstemmelse med brugen. Når du f.eks. trækker vejret hurtigere, vil blæseren øge luftindtaget for hele tiden at sikre et positivt tryk i masken. Derved minimeres slitage af filteret og batteriet; og det sikres, at brugen er mere komfortabel.

Knappen med »lys tændt/slukket« anvendes til at tænde og slukke det indbyggede LED-arbejdslys (fig. 11b, side 3). Brug af lyset reducerer levetiden for blæserenhedens batteri minimalt.

**Rød indikator lys** (fig. 11d, side 3)

○ ● ● Det venstre lys angiver, om blæserenheden er tændt eller slukket. Det vil altid lyse, hvis enheden er tændt.

○ ● ☀ Når kun højre lys blinker, og blæseren afgiver en hørbar alarm hvert 5. sekund, er batteriet ved at være afladet, og der er ca. 15 minutter tilbage. Forlad det kontaminerede område med det samme, og oplad blæserenheden og det eksterne batteri til 100 %.

● ☀☀ Hvis de to lys til højre begynder at blinke, og blæseren afgiver en hørbar alarm hvert sekund, betyder det, at filtret til masken enten er blokeret, eller der er en stor utæthed, der forårsager et negativt tryk i masken. Det betyder, at brugeren kan blive udsat for den eksterne atmosfære. Forlad det kontaminerede område med det samme, og oplad blæserenheden og det eksterne batteri til 100 %.

**Trin 6.** Fastgør batteripakken sikkert til enten tøj eller hjelm. For eksempel til din brystlomme på skjorten eller til dit bælte ved brug af clipsen på batteripakken. Vi anbefaler også, at du fastgør kablet, så du ikke risikerer, at det hænger fast i noget.

**Symbolforklaring for røde LED-lamper** (fig 11, side 3)

● = slukket

○ = lyser

☀ = blinker

## 6. Advarselssystemtjek

**Der skal udføres et advarselssystemtjek før hver anvendelse.**

Hvis der registreres en stor utæthed, som forårsager tab af positivt tryk i masken, vil der lyde en hørbar alarm 2 sekunder efter, at utætheden er opdaget, som gør brugeren opmærksom på utætheden. Så for at teste, at advarselssystemet fungerer, skal brugeren blot skabe utætheden manuelt. Dette kan gøres ved simpelthen at trække masken et par centimeter væk fra ansigtet (fig. 12, side 3), indtil advarselsalarmeren lyder. Når alarmeren lyder, kan brugeren tage masken på igen; alarmeren bør stoppe og normal anvendelse kan fortsætte.



**ADVARSEL**

Advarselssystemtjekket skal udføres ved hver anvendelse og kun i et ikke-farligt miljø.

## 7. Aftagning af masken og filtret

**Trin 1.** Fjern filtret ved at dreje det 30° mod uret.

**Trin 2.** Fjern blæseren ved forsigtigt at skubbe din pegefinger op mellem blæseren og toppen af masken. Hold blæserenheden mellem tommelfingeren og pegefingeren, og træk forsigtigt. Blæseren skulle glide fri. Hvis det ikke sker, presses pegefingeren længere ned, så blæseren adskilles yderligere fra masken, og der trækkes igen.

**Trin 3.** Bortskaf maske og/eller filter. Beskyt miljøet og bortskaf disse dele som plastgenbrug\*.

**Trin 4.** Tag en ny maske/filter ud af indpakningen.

**Trin 5.** Påsæt remmene, hvis de ikke allerede er sat på.

**Trin 6.** Indsæt blæserenheden i henhold til illustrationerne for »førstegangsbrug« i denne brugeranvisning (fig. 5, side 3).

**Trin 7.** Påsæt filteret til blæseenheden (fig. 6, side 3) ved at dreje den 30° med uret (fig. 7, side 3).

### ADVARSEL

Hvis ydersiden af Tiki har været udsat for smittekim, skal den måske desinificeres eller steriliseres. Pas på ikke at kontaminere blæserenheden. \*Hvis enheden har været brugt i et farligt miljø, er der måske skadelige partikler på masken og i filtret. Den skal i så fald bortskaffes som farligt affald. Bortskaffelse skal ske i henhold til lokal, statslig og føderal lovgivning.

## 8. Rengøring og vedligeholdelse

Tiki er udviklet til brug i lang tid. Hvis masken bliver kontamineret, kan den rengøres og desinificeres og derefter bruges igen. Hvis den er blevet beskadiget, skal den bortskaffes til genbrug. Hvis den er beskadiget, så den ikke kan repareres, skal den bortskaffes.

- Rengør Tiki med en klud med en blanding af vand og et mildt rengøringsmiddel. Brug ikke opløsningsmidler. Undgå at få vand ind i blæserenheden, når den rengøres. Blæserenheden må aldrig nedsænkes i væske.
- Brug et desinfektionsmiddel som f.eks. Incidur®(Ecolab® Healthcare) på ydersiden af blæseenheden for at fjerne bakterier og partikler.
- Tør Tiki af med en klud og/eller lad den tørre i frisk luft.

### ADVARSEL

- Åbn ikke blæserenheden, og juster aldrig og foretag ingen ændringer på dette produkt, da det vil ugyldiggøre enhver garanti.

## 9. Opbevaring

For at passe på batterierne (både de interne batterier i blæseenheden og den eksterne batteripakke) skal du følge anvisningerne herunder ved opbevaring af enheden.

Langtidsopbevaring (>6 måneder) ..... 17°C til 28°C ved <60 % relativ luftfugtighed  
Mellemlang opbevaring (<3 måneder) ..... 0°C til 38°C  
Korttidsopbevaring (<1 måned) ..... -20°C til 40°C

## 10. Sådan aflæser du QR-koden

Ansigtmaskeprodukter har en QR-kode, som let kan aflæses med de fleste smartphones, der har installeret en app til QR-kodeaf læsning. QR-koden indeholder serienummeret for dit maskeprodukt; Der er to typer af serienumre på ansigtmaskeprodukterne.

**Version 1:** PN105202D1505B01 hvor PN står for »Part Number« (reserveredelsnummer), D for »dato«, B for »Batch Number« (partinummer). Eksempel: Tiki startpakke medium produceret år 15 måned 05 med partinummer 01.

**Version 2:** PN105202D19S0001 hvor PN står for "Part Number" (reserveredelsnummer), D for dato, S for serienummer. Eksempel: Tiki startpakke medium produceret år 19, efterfulgt af et på hinanden følgende firecifret tal 0001.



## 11. Genbrug

**Masken består** af PET- og TPE-materialer, og kan genbruges i henhold til den lokale lovgivning. Hvornår dette skal ske, afgøres enten ved at almindeligt systemtjek af masken og/eller i henhold til tidsplanen for bortskaffelse. Hvis apparatet har været brugt i et farligt miljø, er der måske skadelige partikler på masken. Den skal i så fald bortskaffes som farligt affald. Bortskaffelse skal ske i henhold til lokal, statslig og føderal lovgivning.

## 12. Data og produktspecifikationer

Tiki er en gasmaske med positivt tryk, der renser og justerer luftindtaget ud fra behov. Den er udviklet til brug i et miljø med et normalt iltindhold for indånding og ingen kemikalier eller partikler, der kræver specialfiltre.

Tiki-enheden består af:

### **Ansigtmaske** (fig. 1a, side 2)

S, M, L. Masken skal bortskaffes, hvis den bliver kontamineret. Masken består af PET og TPE.

### **Remme** (fig. 1d, side 2)

Remmene er lavet af et plastikstof og nylonclips. Disse materialer kan genbruges, medmindre de i et farligt miljø har været eksponeret for smittekemik eller andre skadelige partikler.

### **Blæserenheden** (fig. 1c, side 2)

Blæserenheden indeholder en ventilator, arbejdslys og brugerknapper samt advarsler. Den justerer automatisk luftindtaget ud fra behovet inde i masken. Blæseren indeholder et lithium-polymer batteri, der driver blæseren i mindst 60 minutter.

**P3 partikelfiltret** består af ABS-plastik og HEPA-fiberglasmateriale. Vær opmærksom på, at afhængigt af hvilket miljø det har været brugt i, kan det indeholde farlige partikler og skal om nødvendigt bortskaffes i henhold til de lokale myndigheders bestemmelser.

**Blæserenheden og det eksterne batteri** indeholder begge elektrisk udstyr og et lithium-polymer batteri. Disse skal genbruges eller bortskaffes i henhold til lokale bestemmelser.

### **P3 partikelfilter** (fig. 1b, side 2)

Ved levering indeholder Tiki kun et partikelfilter og kan ikke bruges i områder, der indeholder opløsningsmidler i gasform og andre luftbårne skadelige stoffer, som et P3-partikelfilter ikke kan fjerne. Partikelfiltret består af ABS plastik og HEPA fiberglasmateriale.

### **Batterioplader** (fig. 1e, side 2)

Batteriopladeren anvendes til at oplade blæserenheden og den eksterne batteripakke. Disse skal oplades separat. Oplad aldrig batterierne, når batteritemperaturen er under 0°C.

### **Ekstern batteripakke** (sælges separat) (fig. 1g, side 2)

Det eksterne batteri kan fastgøres ved hjælp af clipsen og indeholder et lithium-polymer batteri. Det sluttes til blæserenheden ved hjælp af en ledning med gevind. Dette vil øge batteriets levetid med mindst 6 timer\*. Batteriledning medfølger. (\*Forudsat at forseglingsstykke og brugstesten lykkedes. Test udført ved 20x1,5L/min. sinusoidal).

Enheden fungerer ved temperaturer på mellem -10°C og 45°C. Opladningstemperatur på mellem 5°C og 30°C. Må ikke bruges ved relativ fugtighed på over 90 %.

Godkendelse: EN 12942 TM3P R SL, CE 0158



## ADVARSEL

Brug ikke Tiki, hvor der er fare for eksplosion. Brug kun det tilbehør, der er fremstillet af Tiki Safety AB.

### **Batterier:**

Blæserenheden og den eksterne batteripakke indeholder begge lithium-polymer batterier. Det er derfor vigtigt, at de følgende sikkerhedsforanstaltninger overholdes:

- Bortskaf ikke i åben ild eller udsæt for ekstrem varme.
- Skil dem ikke ad.
- Brug dem ikke, hvis de er beskadiget.
- Brug dem ikke i kraftigt regnvejr eller under vand.
- Oplad dem ikke i ved temperaturer på under 0°C.

Hvis det skulle ske, at batterierne bliver beskadigede og der siver elektrolyt ud, skal de holdes væk fra øjnene. Hvis elektrolyt kommer i kontakt med øjnene, skyl disse godt med vand, og søg lægehjælp med det samme.

Batteriets advarselstid	>15 min. (under normale forhold)
Minimum frit gennemstrømmende luft	200L/min.
Minimum af frit gennemstrømmende filter	100L/min.
Trykudløser	≤2 millibar
Trykalarm	>2 sekunder negativt tryk
Specifikationer for opladning af batteri	Input 100-240V AC Output 2A
Maskens vægt	S 92 g, M 102 g, L 112 g
Blæser	165 g
Filter	70 g
Remme	33 g
Eksternt batteri	200 g
Batteriledning	48 g
Samlet vægt (uden det eksterne batterisæt)	S 360 g, M 370 g, L 380 g
<b>Tiki produkter</b>	
Produktnavn:	Navn på reservedel:
TikiSTART begyndersæt, lille	1050-51
TikiSTART begyndersæt, medium	1050-52
TikiSTART begyndersæt, stor	1050-53
Tiki maske 5 stk., lille	1010-51
Tiki maske 5 stk., medium	1010-52
Tiki maske 5 stk., stor	1010-53
P3 partikelfiltre, 2 stk.	1005-51
P3 partikelfiltre, 120 stk.	1005-52
P3 partikelfiltre, 60 x 2 stk.	1005-53
Eksternt batterisæt	1007-51
Universel biloplader 12-24V	1080-51
Remme, 5 stk.	1012-51

## 13. Produktgaranti

### BEGRÆNSET GARANTI

Dette produkt er fremstillet og testet i henhold til den højeste standard for kvalitet af Tiki Safety AB. Tiki Safety AB tilbyder en begrænset garanti, som dækker fejl i materialet eller fremstillingen af Tiki Safety AB produkterne, hvis de overholder de følgende betingelser og er inden for garantiperioden.

Garantien omfatter kun den oprindelige køber og kan ikke overføres. Kun forbrugere, der køber Tiki Safety AB produkter fra en autoriseret Tiki Safety AB forhandler eller videreforhandler eller gennem Tiki Safety AB, er dækket af denne begrænsede garanti.

Tiki Safety AB garanterer dette produkt mod fejl i materialet eller i fremstillingen, som beskrevet i det følgende:

Tiki Safety AB vil kun ombytte dele uden gebyr eller om muligt ombytte et produkt eller del af et produkt, som viser sig at være defekt grundet forkert fremstilling og/eller materiale, hvis installation, brug, service og vedligeholdelse er foregået normalt.

Hvis Tiki Safety AB ikke kan fremskaffe en ny, og en reparation ikke er praktisk eller ikke kan udføres inden for en rimelig tid, kan Tiki Safety AB vælge at refundere købet, hvis produktet returneres.

Standardgarantiperioden er 1 år eller 2000 timer fra den oprindelige dato for købet hos Tiki Safety AB eller en autoriseret forhandler. Dette gælder ikke forbrugsstoffer som filter og maske. Garantiperioden kan variere afhængigt af den lokale lovgivning i det land, hvor produktet oprindeligt blev købt.

Garantien dækker ikke problemer, der er forårsaget af (men ikke begrænset til):

A. Tilstande, fejl eller skade, som ikke er en følge af fejl i materialet eller i fremstillingen.

B. Tilstande, fejl eller skade, som er en følge af normalt brug, forkert installation, forkert vedligeholdelse, forkert brug, forsømmelse, uheld eller modificeringer.

C. Tilbehør, tilkoblede materialer og produkter eller relaterende produkter, der ikke er fremstillet af Tiki Safety AB.

Denne begrænsede garanti er ugyldig, hvis produktet bliver returneret med fjernede, beskadigede eller forfalskede mærkater eller andre modificeringer (herunder fjernelse af en hvilken som helst del eller af den yderste afdækning).

Tiki Safety AB giver ikke nogen form for garanti, medmindre kravene er i overensstemmelse med alle betingelserne i denne garantierklæring, som følger med dette produkt, og den korrekte fremgangsmåde for returnering er fulgt.

Følgende skal fremskaffes for at kræve garantiservice:

1. Kvittering eller andet bevis for købsdato og -sted.
  2. En beskrivelse af problemet.
  3. Produktet eller den defekte del leveres med porto betalt og forsigtigt indpakket med forsikring og mulighed for sporing.
- Når garantiservicen er afsluttet, vil ethvert repareret eller udskiftet produkt eller del blive returneret til dig med porto betalt.

Det er en betingelse, at du kontakter kundeserviceafdelingen og giver dem yderligere informationer, før du returnerer produktet. Du får yderligere oplysninger om, hvordan du kontakter kundeservice, ved at besøge [www.tikisafety.com](http://www.tikisafety.com).

REPARATION ELLER OMBYTNING (ELLER UNDER BEGRÆNSEDE FORHOLD REFUNDERING AF KØBSPRISEN) I HENHOLD TIL DENNE GARANTI ER KØBERENS ENESTE RETTIGHED. TIKI SAFETY AB HVERKEN PÅTAGER SIG ELLER AUTORISERER ANDRE PERSONER TIL AT PÅTAGE SIG FORPLIGTIGELSER ELLER ANSVAR I FORBINDELSE MED DETTE PRODUKT.

TIKI SAFETY AB ER IKKE FORPLIGTIGET OVERFOR KØBER ELLER

NOGEN ANDEN PERSON I FORBINDELSE MED UHELD, SPECIAL- ELLER FØLGESKADER SOM FØLGE AF BRUD PÅ GARANTIE ELLER EVENTUELLE IMPLICITTE GARANTIER (HERUNDER MEN IKKE BEGRÆNSET TIL IMPLICIT GARANTI FOR SALGBARHED).

## 14. Copyright-meddelelse og ansvarsfraskrivelse

Tiki Safety AB udsteder ingen erklæringer eller garantier for indholdet i nærværende dokument. Ydermere kan oplysninger indeholdt heri ændres uden yderligere varsel. Der er taget alle forholdsregler ved udarbejdelsen af denne manual. Ikke desto mindre påtager Tiki Safety AB sig intet ansvar for fejl eller udeladelser eller eventuelle skader, der opstår pga. brugen af de oplysninger, der er indeholdt i dette dokument. Alle tider/målinger i denne brugeranvisning er opmålt under optimale betingelser. Oppladningstider og andre driftstider kan variere afhængigt af temperatur, filtertype, mængden af partikler i luften, tung vejrtrækning osv.

Alle rettigheder er forbeholdt. Ingen dele af denne brugeranvisning må gengives i nogen form uden skriftligt tilladelse fra Tiki Safety AB.

Alle illustrationer og tekst i denne brugervejledning er omfattet af copyright ©2014.

Alle produkterne er patenteret på verdensplan. Patentnr. D755953

## 15. Lovmæssige bestemmelser og regulativer

Europæisk direktiv for personligt beskyttelsesudstyr (89/686/EC)

Standard EN 12942:1998+A1:2002+A2:2008: Udstyr til beskyttelse af åndedrættet - Eldrevet filtrerende beskyttelsesudstyr, som består af en hjelm eller hætte.

System godkendt af:

DEKRA EXAM GmbH Personal Protective Equipment,  
Gas Measuring Equipment Adlerstr. 29 \* 45307 Essen

Certificeret af:

DEKRA EXAM GmbH Zertifizierungsstelle,  
Dinnendahlstraße 9 \* 44809 Bochum

Declaration of Conformity and other documents can be downloaded from our webpage at [tikisafety.com](http://tikisafety.com)

## 16. Ikonliste



For din sikkerheds skyld må dette produkt ikke opbevares på steder, hvor den relative luftfugtighed (RH) er over 60 %.



Opbevaringstemperaturen må ikke være under -20°C eller over 40°C. Anbefalet temperatur for langtidsoopbevaring er omkring 21°C.



Læs instruktionerne i brugeranvisningen for at få alle de oplysninger, du behøver for at håndtere og/eller tage produktet korrekt på.



Dette produkt er CE-godkendt.



Dette produkt kan bortskaffes, og bør genindvindes, hvis det ikke er forurennet.

### Innhold

1. Viktig sikkerhetsinformasjon
2. Komponenter
3. Første gangs bruk og lading
4. Tetningssjekk og tilpasningstest
5. Bruksanvisning
6. Kontroll av varslingsystem
7. Bytte maske og filter
8. Rengjøring og pleie
9. Oppbevaring
10. Slik avleses en QR-kode
11. Gjenvinning
12. Data- og produktspesifikasjoner
13. Produktgaranti
14. Opphavsrett og ansvarsfraskrivelse
15. Lovpålagte bestemmelser og forskrift
16. Ikoner Ordliste

**Før noen bruker dette produktet, er det et krav at de har lest og forstått denne bruksanvisningen i sin helhet.**

Tiki er et fullt åndedrettsvern med ansiktsmaske for bruk i miljøer som krever filtrert luft. Den bidrar til å beskytte brukere mot visse typer luftforurensning hvis den brukes riktig. Unnlattelse av å forstå virkemåten og begrensningene for dette produktet kan føre til skader eller død.

Alle som bruker denne type sikkerhetsutstyr må ha gjennomgått hensiktsmessig helse- og sikkerhetsopplæring for miljøet det brukes i.

Denne håndboken kan endres når som helst. Den nyeste versjonen er tilgjengelig for nedlasting på [www.tikisafety.com](http://www.tikisafety.com). Sørg for at du har den nyeste versjonen av håndboken tilgjengelig hvis du trenger å slå opp i den.

Dette produktet beskytter mot visse luftbårne partikler. **Misbruk kan føre til sykdom eller død.**

Det anbefales alltid å fullføre en opplærings- og tilpasningstest for Tiki med en autorisert forhandler av Tiki.

### 1. Viktig sikkerhetsinformasjon

Les denne informasjonen nøye før du leser bruksanvisningen.

Enheten skal tilpasses brukerens ansikt for å oppnå så god tetning som mulig, men ikke så mye at det forårsaker ubehag for brukeren. Dette er for å sikre at det automatiske lufttilførselsystemet fungerer skikkelig og gir overtrykk i masken.

Når du kjøper Tiki som en pakke, inkluderer det bare et P3-partikkelfilter. Vær oppmerksom på at dette filteret (som alle filtre) har begrensninger mht. bruken og miljøene som det kan brukes i. Tiki leverer ikke oksygen og må ikke brukes i områder med mindre enn 19,5 % oksygeninnhold.

Det anbefales at brukeren har fått tilstrekkelig informasjon og opplæring i bruk av vernetiltak for å kontrollere eksponering for helsefarlige stoffer. Brukere av åndedrettsvern må ha fått fullstendig opplæring i montering, bruk og stell av utstyret samt utstyrets begrensninger. Instruksjoner som gjelder bruken av denne ansiktsmasken må alltid følges. Feilaktig bruk vil føre til redusert beskyttelse for brukeren, og misbruk vil ugyldiggjøre alle garantier.

Tetningskontroll og tilpasningstesting: Feilaktig ansiktstetning kan føre til at farlige partikler trenger inn i masken, reduserer eller eliminerer åndedrettsvernet og dermed setter brukeren i fare.

I tillegg vil det også redusere batterilevetiden, filterets levetid og muligens påvirke brukerens komfort.

Pass alltid på at masken har god tetning mot brukerens ansikt. Ansiktshår og briller osv. kan påvirke tetningens kvalitet. Se Tetningskontroll og tilpasningstest for instruksjoner om hvordan dette gjøres. Tetningen må testes før hver bruk.

Ikke bruk Tiki i en nøds-/redningssituasjon med mindre du har fått grundig opplæring i bruken, har lest og forstått denne bruksanvisningen og demonstrert nødvendige ferdigheter.

Vær spesielt oppmerksom på:

- Ansiktstetning
- Varslingsystemer - sjekk før hver bruk
- Vær bevisst på forskjellig varighet for filtre og batteri i ulike forhold
- Nødssituasjoner
- Prosedyre ved lav luftstrøm eller varsignaler fra Tiki

## FORLAT KONTAMINERTE OMRÅDER STRAKS HVIS:

- En krisesituasjon oppstår, og du kan ikke hjelpe andre uten å utsette deg selv for fare.
- Det blir vanskelig å puste eller svelget føles irritert.
- Du blir tydelig svimmel eller uvel.
- Noen av komponentene i åndedrettsvernet blir skadet.
- Batterinivået er lavt.
- Du kan lukte eller smake forurensninger.
- Luftstrømmen til masken avtar eller stopper.

Hvis disse punktene (listen er ikke uttømmende) ikke overholdes, kan det føre til luftveisskader eller dødsfall for brukeren, og det kan få alvorlige konsekvenser for mennesker eller gjenstander rundt deg hvis en nødsituasjon oppstår.

## 2. Komponenter

Tiki er et batteridrevet luftrensende åndedrettsvern (PAPR) som bruker filtre for å fjerne skadelige luftbårne forurensninger. Den er satt sammen av flere komponenter. De grunnleggende komponentene som kreves for enheten skal fungere, er masken, vifte, filter og sele. Den eksterne batteripakken forlenger batterilevetiden for masken, og laderen er nødvendig for å lade både vifteenheten og det eksterne batteriet.

## 3. Første gangs bruk og lading

**Trinn 1.** Ta alle delene ut av emballasjen. Pass på at alle deler er med og at de ikke er skadet. Se kapittel 2. "Komponenter".

**Trinn 2.** Lad opp vifteenheten med den medfølgende laderen. Lad deretter opp den eksterne batteripakken (selges separat). Det er viktig at begge er fulladet før enheten brukes, for å hindre at batteriene går tomme for tidlig.

Lad vifte og eksternt batteri for seg.

Ladestatuslys (fig. 2, side 2) RØDT lys = lader GRØNT lys = fulladet

Detaljert visning: Koble til pluggene ved å føre de tre stiftene i flukt. Skyv inn pluggen og vri enden av pluggen med klokken for å feste den ordentlig. (Fig 3, side 2)

Legg merke til at hvis det eksterne batteriet forblir koblet til viften når den ikke er i bruk, vil enheten lades ut av seg selv på grunn av den interne ladekretsen i viften. Hvis batteriet og viften kobles fra, forblir enheten oppladet. Lad aldri enheten ved mindre enn 0°C.

**Trinn 3.** Ta selen ut av pakken og fest den til masken. Se fig. 1 på side 2.

**Trinn 4.** Utfør en "tetningssjekk og tilpasningstest" som beskrevet i kapittel 4 i denne bruksanvisningen.

## 4. Tetningssjekk og tilpasningstest

Før hver gangs bruk må det foretas en tetningssjekk og tilpasningstest med masken uten vifte og montert filter. Dette er for å teste at masken er ordentlig tett mot brukers ansikt. Feilaktig ansiktstetning kan føre til at farlige partikler trenger inn i masken, reduserer eller eliminerer åndedrettsvernet og dermed setter brukeren i fare. Det vil også redusere batterilevetiden, filterets levetid og muligens påvirke brukerens komfort.

Slik utføres tetningssjekk og tilpasningstest:

For din egen sikkerhets skyld anbefales det sterkt å utføre en tetningssjekk under tilsyn av en autorisert instruktør for Tiki.

1. Fest stroppene til masken.
2. Legg masken over hodet (fig. 9, side 3).
3. Stram stroppene til du får en behagelig passform (fig. 10, side 3).
4. Plasser et flatt stykke papir på toppen av masken og kontroller at det dekker begge hull (fig. 4, side 3).

### ADVARSEL

Du skal nå ikke være i stand til å puste inn mens masken er over hodet og hullene dekkes. Ikke få panikk. Bare flytt eller slipp tetningssjekkputen slik at hullene ikke lenger er dekket, eller ta av masken fra ansiktet.

5. Prøv forsiktig å puste inn.

Hvis tetningssjekken og tilpasningstesten var vellykket, skal du ikke kunne puste inn, og masken presses mot ansiktet ditt når du prøver å gjøre det. Du kan nå fortsette til bruksanvisningen i neste kapittel.

Hvis tetningssjekk og tilpasningstest ikke var vellykket, vil du merke at det lekker luft inn i masken. Prøv å finne ut hvor lekkasjen er, og prøv å utbedre den. Det kan kreve bare en justering av stroppene, eller du må kanskje bruke en maske i en annen størrelse. Maskene fås i tre størrelser; liten, medium og stor. Andre ting som kan ødelegge tetningen rundt ansiktet kan være (listen er ikke uttømmende) ansiktshår, hodehår, briller og ulike fysiske trekk.

Hvis masken fortsetter å lekke, og du ikke er i stand til å utføre en vellykket tetnings- og tilpasningstest, skal du ikke bruke masken. Ta kontakt med oss via vår hjemmeside [www.tikisafety.com](http://www.tikisafety.com).

## 5. Bruksanvisning

**Trinn 1.** Skyv inn vifteenheten øverst i masken (fig. 5, side 3). Deretter fester du filteret til toppen av enheten (fig. 6, side 3). Pass på at filter og viftekobling er koblet i 30° vinkel, og vri (fig. 7, side 3).

**Merk! Filteretiketten har piler som peker mot der ansiktet ditt vil være når masken er på.**

### ADVARSEL

Fester du filteret feil vei, vil det føre til at trykksensoren svikter og setter brukeren i fare.

**Trinn 2.** Tilbakestillingsfunksjon

**Hver gang du begynner å bruke Tiki, skal du tilbakestille vifteenheten.** Dette er for å sikre at programvaren er tilbakestilt og klar til bruk (fig. 11, side 3). Tilbakestill vifteenheten ved å holde den opp-ned (med knappene vendt opp). Begynn med å trykke på lysknappen (fig. 11c, side 3), og trykk ned på av/på-knappen (fig. 11a, side 3). Hold nede begge knappene til du ser at de to høyre røde LED-lysene lyser og den høyre har blinket (fig. 11d, side 3) ● ○ ☀️. (Viften skal ikke starte) Slipp knappene. Tilbakestillingen er fullført. Du kan nå begynne å bruke vifteenheten.

**Trinn 3.** Når du bruker den eksterne batteripakken, fester du det eksterne batteriet til Tiki før du skyver enheten over hodet.

**Trinn 4.** Stram stroppene til du får en behagelig passform. Påse at det ikke er noe som hindrer tetningen rundt ansiktet, slik som hår eller briller som kan forårsake lekkasje. Hvis masken ikke tetter skikkelig, og det er en lekkasje, kan kontaminert luft komme inn i masken og utsette brukeren for forurensning. Dette kan også i stor grad redusere batteriets og filterets levetid og sette brukeren i fare.

**Trinn 5.** Slå på enheten ved å holde nede strømknappen i 3 sekunder (fig. 11a, side 3).

Vifteenheten øker hastigheten midlertidig inntil apparatet kan registrere at trykket inne i masken er positivt. Etter noen sekunder vil viften inne i vifteenheten avta i hastighet mens den optimaliserer luftstrømmen til nødvendig mengde. Luftstrømmen vil nå fortsette å bli justert automatisk i henhold til bruken. Hvis du for eksempel begynner å puste raskere, vil viften øke hastigheten og dermed øke luftstrømmen for å opprettholde et positivt lufttrykk i masken til enhver tid. Dette er for å minimalisere slitasken på filteret og batteriet; og for brukerens komfort.

Knappen merket "Lys på/av" brukes til å slå av og på de innebygde LED-arbeidslysene (fig. 11b, side 3). Bruk av lyset vil marginalt redusere batteritiden for vifteenheten.

**Røde indikatorlamper** (fig. 11d, side 3)

○ ● ● Den venstre lampen viser om vifteenheten er på eller av. Den vil alltid være tent så lenge enheten er på.

○ ● ☀ Når bare det høyre lyset blinker og viften avgir en hørbar alarm hvert 5. sekund, er batteristrømmen lav og det er omtrent 15 minutters batteristrøm igjen. Gå ut av det forurensede området umiddelbart og lad vifteenheten og eksternt batteri til 100 % igjen.

● ☀☀ Hvis de to lampene til høyre begynner å blinke og viften avgir en hørbar alarm hver (eneste) sekund, indikerer det at maskefilteret enten er blokkert eller at det er en større lekkasje som forårsaker undertrykk i masken. Dette betyr at brukeren kan bli utsatt for den utvendige atmosfæren. Gå ut av det forurensede området umiddelbart og lad vifteenheten og eksternt batteri til 100 % igjen.

**Trinn 6.** Fest batteripakken godt på klær eller hjelm. F.eks. i skjortelommen foran eller på beltet ved hjelp av klipset på batteripakken. Vi anbefaler også at du fester kabelen slik at det ikke er risiko for at den hekter seg fast.

**Symboler for røde LED-lamper** (fig 11, side 3)

● = slukket

○ = lyser

☀ = blinker

## 6. Kontroll av varslingssystem

**Kontroll av varslingssystem må utføres før hver bruk.**

Hvis det registreres en større lekkasje som forårsaker tap av overtrykk i masken, avgis det en hørbar alarm i 2 sekunder etter at lekkasjen oppdages for å varsle brukeren om lekkasjen. For å teste at varslingssystemet fungerer trenger brukeren bare skape en lekkasje manuelt. Dette kan gjøres ved å trekke masken et par centimeter bort fra ansiktet (fig. 12, side 3) til varslingsalarmen går. Når alarmen høres, kan brukeren sette masken tilbake på ansiktet; alarmen skal stoppe og normal drift kan fortsette.



Sjekk av varslingssystemene må foretas før hver gangs bruk og kun utføres i et ufarlig miljø.

## 7. Bytte maske og filter

**Trinn 1.** Ta av filteret ved å vri det 30° mot klokken.

**Trinn 2.** Ta ut viften ved å skyve inn pekefingeren mellom viften og toppen av masken. Ta tak i vifteenheten med tommel og pekefinger og trekk forsiktig i den. Viften skal gli ut. Hvis den ikke gjør det, setter du pekefingeren videre inn og skiller viften fra masken enda mer og drar på nytt.

**Trinn 3.** Kassering av maske og/eller filter. Tenk på miljøet og kasser disse delene som plastresirkulering\*.

**Trinn 4.** Ta ut ny maske/filter fra pakken.

**Trinn 5.** Fest stroppene hvis de ikke allerede er festet.

**Trinn 6.** Sett inn vifteenheten i henhold til illustrasjonen for "Første gangs bruk" i denne håndboken (fig. 5, side 3).

**Trinn 7.** Fest filteret til vifteenheten (fig. 6, side 3) ved å vri den 30° med klokken (fig. 7, side 3).

### ADVARSEL

Hvis utsiden av Tiki er utsatt for patogener, kan det være at den må desinfiseres eller steriliseres. Pass på å ikke vifteenheten kontamineres.

\*Hvis enheten ble brukt i et farlig miljø, kan det være farlige partikler på masken og i filteret. Det kan være nødvendig å behandle den som farlig gods. Kasser den i henhold til lokale, og nasjonale lover og forskrifter.

## 8. Rengjøring og pleie

Tiki er konstruert for å bli brukt i lang tid. Hvis masken er kontaminert, kan den rengjøres og desinfiseres og tas i bruk igjen. Hvis den er skadet, bør den resirkuleres. Hvis den er kontaminert slik at den ikke kan utbedres, skal den kasseres.

- Rengjør Tiki med en klut med en blanding av vann og mildt rengjøringsmiddel. Ikke bruk løsemidler. Under rengjøring må det sikres at vann ikke kan trenge inn i vifteenheten. Vifteenheten må aldri senkes ned i væske.
- Bruk en desinfiserende spray som Incidur® (Ecolab® Healthcare) på utsiden av vifteenheten for å fjerne bakterier og andre mikroorganismer.
- Tørk Tiki med en klut og/eller la den tørke i friluft.

### ADVARSEL

- Ikke åpne vifteenheten, og modifier eller endre aldri dette produktet, da det vil ugyldiggjøre eventuelle garantier.

## 9. Oppbevaring

For å opprettholde batterienes integritet (både det innvendige batteriet i vifteenheten og den eksterne batteripakken), må du følge retningslinjene nedenfor når enheten skal oppbevares.

Langtidsoppbevaring (> 6 måneder) .....	17°C til 28°C på < 60 % RH
Mellomlang oppbevaring (<3 måneder) .....	0°C til 38°C
Kortvarig oppbevaring (<1 måned) .....	-20°C til 40°C

## 10. Slik avleses en QR-kode

Tiki Safety-produkter har en QR-kode som lett kan avleses av de fleste smarttelefoner som har installert en app for avlesing av QR-kode. QR-koden inneholder serienummerinformasjon for Tiki Safety-produktet. Det finnes to versjoner av serienumre for Facecover's produkter:

**Versjon 1:** Eksempel: PN105202D1505B01. Her står PN for "delenummer" ("Part Number"), D for "dato", B for "batchnummer". Informasjonen blir da: Tiki startpakke medium, produsert år 15, måned 05 med batchnummer 01.

**Versjon 2:** Eksempel: PN105202D19S0001. Her står PN for "delenummer" ("Part Number"), D for "dato", S for "serienummer". Informasjonen blir da: Tiki Startpakke medium, produsert år 19, fulgt av et fortløpende firesifret serienummer 0001.



# 11. Gjenvinning

**Masken er** sammensatt av PET- og TPE-materialer og resirkuleres i henhold til lokale bestemmelser. Når dette skal gjøres, kan bestemmes enten ved en vanlig systemkontroll av masken og/eller en tidsplan for kassering. Hvis enheten ble brukt i et farlig miljø kan det være farlige partikler på masken. Det kan være nødvendig å behandle den som farlig gods. Kasser den i henhold til lokale, og nasjonale lover og forskrifter.

# 12. Data- og produktspesifikasjoner

Tiki er et åndedrettsvern med positivt trykk med variabel luftmengde som justerer luftstrømmen i henhold til behov. Den er konstruert for å brukes i et miljø som har normalt oksygeninnhold til pusting og ingen kjemikalier eller partikler som krever spesielle filtre.

Tiki-enheten består av:

## **Ansiktsmaske** (fig. 1a, side 2)

Liten, medium og stor. Masken skal kasseres hvis den er kontaminert. Masken er sammensatt av PET og TPE.

## **Sele** (fig. 1d, side 2)

Selen er laget av elastisk vevstoff og nylonklips. Den kan brukes om igjen med mindre den blir utsatt for farlige miljøer, smittsomme patogener eller andre skadelige partikler.

## **Vifteenhet** (fig. 1c, side 2)

Vifteenheten inneholder vifte, arbeidslys og betjeningsknapper og advarslar. Den justerer automatisk luftstrømmen i henhold til behovet i masken. Viften inneholder et litiumpolymerbatteri som kan drive viften i minimum 60 minutter.

**P3-partikkelfilteret består** av ABS-plast og HEPA-glassfiber. Vær oppmerksom på filteret kan inneholde farlige partikler, avhengig av miljøet det har det vært brukt i og må derfor kasseres i henhold til lokale lover og regler.

**Vifteenhet og eksternt batteri** inneholder begge elektrisk utstyr og et litiumpolymerbatteri. Disse bør resirkuleres eller avhendes i henhold til lokale forskrifter.

## **P3-partikkelfilter** (fig. 1b, side 2)

Som ny medfølger bare ett partikkelfilter med Tiki, og den bør ikke brukes i områder som inneholder gassløsemidler og andre farlige luftbårne smittestoffer som et P3-partikkelfilter ikke kan fjerne. Partikkelfilteret består av ABS-plast og HEPA glassfiber.

## **Batterilader** (fig. 1e, side 2)

Batteriladeren er til lading av vifteenheten og den eksterne batteripakken. Disse må lades separat. Lad aldri batteriene når batteritemperaturen er lavere enn 0°C.

## **Ekstern batteripakke** (selges separat) (fig. 1g, side 2)

Det eksterne batteriet er en påklipsbar enhet som inneholder et litiumpolymerbatteri. Den kobles til vifteenheten ved hjelp av en kabel med en skru kobling. Dette vil øke batterilevetiden i minst 6 timer\*. Batterikabel medfølger. (\*Forutsatt at tetningssjekk og tilpasningstesting er utført med vellykket resultat. Test utført ved 20 x 1,5U/min sinus-formet).

Enhetens driftstemperatur -10°C til 45°C. Ladetemperatur 5°C til 30°C.

Ikke bruk enheten ved mer enn 90 % relativ fuktighet.

Godkjenning: EN 12942 TM3P R SL, CE 0158



## **ADVARSEL**

Ikke bruk Tiki i eksplosive miljøer. Bruk kun tilbehør som er produsert av Tiki Safety AB.

## **Batterier:**

Vifteenheten og den eksterne batteripakken inneholder begge litiumpolymerbatterier. Det er derfor nødvendig å følge følgende forholdsregler:

- Ikke kast den i åpen ild eller utsett den for ekstrem varme.
- Må ikke demonteres.
- Må ikke brukes hvis den viser tegn på mekanisk skade.
- Må ikke brukes i kraftig regnvær eller dyppes i væske.
- Ikke lad ved lavere temperaturer enn 0°C.

Hvis batteriene mot formodning blir skadet og elektrolytt siver ut, må denne ikke komme i kontakt med øynene. Hvis elektrolytt kommer i kontakt med øynene, skyl med vann og oppsøk legehjelp umiddelbart.

Batterivarslingstid	>15 min (normal)
Minimum frittstrømmende luft	200 l/min
Minimum fri strøm gjennom filter	100 l/min
Trykkutløser	≤2 millibar
Trykkalarm	>2 sekunder negativt trykk
Batteriladespesifikasjon	Inn 100-240V AC Ut 2A
Maskens vekt	Liten 92 g, medium 102 g, stor 112 g
Vifte	165g
Filter	70g
Sele	33 g
Eksternt batteri	200 g
Batterikabel	48 g
Totalvekt (minus eksternt batterisett)	Liten 360 g, medium 370 g, stor 380 g
<b>Tiki-produkter</b>	
Produktnavn:	Delenummer:
TikiSTART startpakke, liten maske	1050-51
TikiSTART startpakke, medium	1050-52
TikiSTART startpakke, stor maske	1050-53
Tiki-maske 5-pkn., liten	1010-51
Tiki-maske 5-pkn., medium	1010-52
Tiki-maske 5-pkn., stor	1010-53
P3-partikkelfilter, 2 stk	1005-51
P3-partikkelfilter, 120 stk	1005-52
P3-partikkelfilter, 60 x 2 stk	1005-53
Ekstern batteripakke	1007-51
Universal billader 12-24V	1080-51
Sele, 5 stk	1012-51

## 13. Produktgaranti

### BEGRENSET GARANTI

Dette produktet er produsert og testet etter høyeste kvalitetsstandarder av Tiki Safety AB. Denne begrensede garantien som tilbys av Tiki Safety AB dekker mangler i materiale og utførelse for produkter fra Tiki Safety AB som har oppfylt nedenstående vilkår og som er innenfor garantiperioden.

Denne garantien gjelder kun for den opprinnelige kjøperen og kan ikke overdras. Kun forbrukere som kjøper Tiki Safety ABs produkter fra autoriserte forhandlere for Tiki Safety AB eller gjennom Tiki Safety AB omfattes av denne begrensede garantien.

Tiki Safety AB garanterer dette produktet mot mangler i materialet og utførelse som følger:

Tiki Safety AB erstatter kun deler uten kostnad, eller erstatter etter eget valg produktet eller deler av produktet som har mangler på grunn av feil utførelse og/eller materiale under normal installasjon, bruk, service og vedlikehold.

Hvis Tiki Safety AB ikke er i stand til å foreta utskiftning og reparasjon ikke er praktisk mulig eller ikke kan gjøres innenfor et rimelig tidsrom, kan Tiki Safety AB velge å refundere kjøpesummen i bytte mot retur av produktet.

Standardgarantiperioden er 1 år eller 2000 timer fra opprinnelig kjøpsdato fra Tiki Safety AB eller en autorisert forhandler. Dette omfatter ikke forbruksvarer som filter og maske. Garantiperioden kan variere avhengig av lokal lovgivning der produktet opprinnelig ble kjøpt.

Garantien dekker ikke problemer som er forårsaket av (men ikke begrenset til):

- Forhold, funksjonsfeil eller skade som ikke skyldes mangler i materiale og utførelse.
- Forhold, funksjonsfeil eller skade som følge av normal slitasje, feil installasjon, mangelfullt vedlikehold, feil bruk, misbruk, forsømmelse, ulykke eller modifisering.
- Tilbehør, tilkoblede materialer og produkter eller tilsvarende produkter som ikke er produsert av Tiki Safety AB.

Denne begrensede garantien er ugyldig dersom produktet returneres med fjernede, skadede eller manipulerede etiketter eller modifiseringer (inkludert fjerning av komponenter eller ytre deksel).

Tiki Safety AB vil ikke ytte garanti med mindre kravet fremmes i samsvar med alle vilkårene i den tilhørende garantierklæringen som følger med produktet og riktig returprosedyre er fulgt.

For å be om garantiservice må du oppgi:

- Kvitteringen eller annen dokumentet på dato og sted for kjøpet.
- En beskrivelse av problemet.
- Levering av produktet eller den defekte delen med forhåndsbetalt porto og omhyggelig emballert, forsikret og med sporing.

Når garantiservice er fullført, vil ethvert reparert eller erstattet produkt eller del bli returnert til deg med forhåndsbetalt frakt.

Det kreves at du tar kontakt med kundeservice og oppgir informasjon knyttet til problemet før du prøver å returnere produktet. For detaljer om hvordan du kontakter serviceavdelingen, se [www.tikisafety.com](http://www.tikisafety.com).

REPARASJON ELLER ERSTATNING (ELLER I BEGRENSEDE TILFELLER, REFUSJON AV INNKJØPSPRIS) SOM GITT IHT. DENNE GARANTIEN, ER KJØPERS ENESTE KRAV. TIKI SAFETY AB VERKEN PÅTAR SEG ELLER AUTORISERER ANDRE Å PÅTA SEG FORPLIKTELSE ELLER ANSVAR I FORBINDELSE MED DETTE PRODUKTET.

TIKI SAFETY AB ER IKKE ANSVARLIG OVERFOR KJØPER ELLER ANNEN PERSON FOR TILFELDIGE SKADER, SPESIELLE SKADER ELLER FØLGESKADER, SOM FØLGE AV BRUDD PÅ DENNE GARANTIEN ELLER UNDERFORSTÅTTE GARANTIER (INKLUDERT, MEN IKKE BEGRENSET TIL EVENTUELLE GARANTIER OM SALGBARHET).

## 14. Opphavsrett og ansvarsfraskrivelse

Tiki Safety AB gir ingen garantier med hensyn til innholdet i dette dokumentet. I tillegg kan informasjonen her endres uten forvarsel. Vi har tatt alle forholdsregler ved utarbeidelsen av denne håndboken. Imidlertid påtar ikke Tiki Safety AB seg ansvar for feil eller mangler eller skader som følge av bruk av informasjonen i denne publikasjonen. Alle tidsangivelser/målinger i denne håndboken er tatt under optimale forhold. Ladetider og driftstider kan variere avhengig av temperatur, filtertype, mengde partikler i luften, tung åndedrett osv..

Med enerett. Ingen deler av denne håndboken kan reproduseres i noen form uten skriftlig tillatelse fra Tiki Safety AB.

Alle illustrasjoner og all tekst i denne bruksanvisningen er underlagt opphavsrett ©2014.

Alle produkter er patentert over hele verden. Pat.No. D755953

## 15. Lovpålagte bestemmelser og forskrift

EU-direktiv for personlig verneutstyr (89/686/EF)

Standard EN 12942: 1998+A1: 2002+A2: 2008: Åndedrettsvern - krafttilført filtrerende utstyr med hjelm eller hette.

Systemgodkjenning av:

DEKRA EXAM GmbH Personal Protective Equipment,  
Gas Measuring Equipment Adlerstr. 29 \* 45307 Essen

Sertifiseringsorganets merke på systemet:

DEKRA EXAM GmbH Zertifizierungsstelle,

Dinnendahlstraße 9 \* 44809 Bochum

Declaration of Conformity and other documents can be downloaded from our webpage at [tikisafety.com](http://tikisafety.com)

## 16. Ikoner Ordliste



For din egen sikkerhets skyld må du ikke oppbevare dette produktet i områder hvor luftfuktigheten (RH) er over 60 %.



Oppbevaringstemperaturen bør ikke være under -20°C eller over 40°C. Anbefalt temperatur for langtidsoppbevaring bør være omtrent 21°C.



Les bruksanvisningen nøye slik at du får all informasjon du trenger for å håndtere og/eller bruke produktet riktig.



Dette produktet er CE-godkjent.



Dette produktet kan kasseres og bør resirkuleres hvis det ikke er kontaminert.

### Sisällysluettelo

1. Tärkeitä turvallisuusohjeita
2. Komponentit
3. Käyttöönotto ja lataaminen
4. Tiiviiden tarkastus
5. Käyttöohjeet
6. Varoitusjärjestelmän tarkastus
7. Maskin ja suodattimen vaihtaminen
8. Puhdistus ja hoito
9. Säilytys
10. QR-koodin lukeminen
11. Kierrätys
12. Tuotetiedot
13. Takuu
14. Tekijänoikeusilmoitus ja vastuurajoitus
15. Sovellettavat määräykset ja direktiivit
16. Symbolit

#### Lue koko käyttöohje huolella ja ajatuksella ennen tuotteen käyttöä.

Tiki-hengityssuojain on kokokasvosuojain käytäväksi ympäristöissä, joissa saatetaan vaatia ilman suodattamista. Oikein käytettynä se suojaa käyttäjää tietyiltä ilmassa olevilta epäpuhtauksilta. Toimintaa ja rajoituksia koskevien ohjeiden noudattamatta jättämisestä voi olla seurauksena tapaturma tai kuolema. Tämänäyttypistä suojavarustetta käytävällä henkilöllä täytyy olla asianmukainen terveys- ja turvallisuus-koulutus kyseistä käyttöympäristöä varten. Pidätämme oikeuden tehdä muutoksia tähän käsi-kirjaan. Viimeisin versio on ladattavissa osoitteesta [www.tikisafety.com](http://www.tikisafety.com). Varmista, että pidät käsikirjan uusimman version käsillä.

Tuote suojaa käyttäjää tietyiltä ilmassa leijuvilta hiukkasilta. **Väärinkäytöstä saattaa olla seurauksena sairastuminen tai kuolema.**

Suosittellemme, että käyttäjät suorittavat täydellisen Tiki-hengityssuojainkoulutuksen ja sovitustestauksen valtuutetulla Tiki-hengityssuojaimien jälleenmyyjällä.

### 1. Tärkeitä turvallisuusohjeita

Lue nämä tiedot huolella ennen kuin luet käyttöohjeen.

Suojain tulisi aina sovittaa käyttäjän kasvoille mahdollisimman tiiviisti ilman, että se tuntuu epämukavalta. Tällä varmistetaan, että automaattinen ilmansyöttöjärjestelmä toimii oikein ja tuottaa ylipaineen maskiin.

Kun Tiki-hengityssuojain hankitaan pakettina, se sisältää ainoastaan P3-hiukkassuodattimen. Huomaa, että tällä suodattimella (kuten kaikilla suodattimilla) on käyttöä ja käyttöympäristöjä koskevia rajoituksia. Tiki-hengityssuojain ei anna lisähappea eikä sitä saa käyttää ympäristöissä, joissa ilman happipitoisuus on alle 19,5 %.

Suosittellemme, että käyttäjällä on riittävästi tietoa ja koulutusta suojaustoimenpiteistä, joilla suojaudutaan altistumiselta vaarallisille aineille. Hengityssuojainten käyttäjille on annettava koulutus hengityssuojainten pukemisesta, käytöstä, hoidosta ja rajoituksista.

Hengityssuojaimien käyttöohjeita on aina noudatettava. Virheellinen käyttö heikentää käyttäjän suojausta ja väärinkäyttö aiheuttaa takuun raukeamisen.

Tiiviiden tarkastaminen: Jos maski ei ole tiiviisti kasvoja vasten, vaaralliset hiukkaset pääsevät maskin sisään heikentäen tai eliminoiden hengityksen suojauksen ja vaarantavat käyttäjän.

Lisäksi se lyhentää akun ja suodattimen käyttöaikaa ja voi heikentää käyttömukavuutta.

Varmista aina, että maski on tiiviisti käyttäjän kasvoja vasten. Parta ja silmälasit voivat heikentää tiiviyyttä. Katso toiminta-ohjeet kappaleesta "Tiiviiden tarkastaminen". Tiiviys pitää tarkastaa aina ennen käyttöä.

Käytä Tiki-hengityssuojainta hätä-/pelastustilanteessa vain, jos olet saanut asianmukaisen käyttökoulutuksen, olet lukenut ja ymmärtänyt tämän käyttöohjeen ja todistanut osaamisesi.

Kiinnitä erityisesti huomiota seuraaviin:

- Maski on tiiviisti kasvoja vasten
- Varoitusjärjestelmä on tarkastettu ennen jokaista käyttöä
- Huomioi suodattimen ja akun käyttöaika eri olosuhteissa
- Hätätilanteet
- Toimenpiteet, jos ilmavirta on pieni tai jos Tiki-hengityssuojain antaa varoitussignaalin

## POISTU SAASTUNEESTA TILASTA VÄLITTÖMÄSTI JOS:

- Ilmenee hätätilanne etkä voi auttaa asettumatta itse vaaraan.
- Sinulla on hengitysvaikeuksia tai kurkku ärtyy.
- Sinulla ilmenee huimausta tai muita oireita.
- Hengityssuojaimen osa vahingoittuu.
- Akku on tyhjenemässä.
- Voit haistaa tai maistaa epäpuhtauden.
- Ilmavirta maskiin pienenee tai loppuu.

Näiden ohjeiden noudattamatta jättäminen voi aiheuttaa käyttäjän vammautumisen tai kuoleman ja sillä voi vakavia seurauksia ympäröiville ihmisille ja esineille hätätilanteen ilmetessä.

## 2. Komponentit

Tiki-hengityssuojain on sähkökäyttöinen ilmaa puhdistava hengityssuojain (PAPR), joka poistaa ilmasta haitalliset hiukkaset suodattimien avulla. Se koostuu useista komponenteista. Peruskomponentit, jotka suojain tarvitsee toimiakseen, ovat maski, puhallin, suodatin ja valjaat. Ulkoinen akkupaketti pidentää maskin akun käyttöikää ja latauslaite tarvitaan puhallinyksikön ja ulkoisen akun lataamiseen.

## 3. Käyttöönotto ja lataaminen

**Vaihe 1.** Poista kaikki osat pakkauksesta. Varmista, että kaikki osat ovat mukana ja että ne ovat ehjiä. Katso ohjeet luvusta 2 Komponentit.

**Vaihe 2.** Lataa puhallinyksikkö mukana toimitetulla latauslaitteella. Lataa sitten ulkoinen akkupaketti (myydään erikseen). On tärkeää että molemmat ladataan ennen tuotteen käyttöä, jotta akut eivät tyhjene ennenaikaisesti.

Lataa puhallin ja ulkoinen akku erikseen.

Latauksen merkkivalo (kuva 2, sivu 2) Punainen valo = lataa Vihreä valo = täyteen ladattu

Detaljikuva: Kytke pistoke kohdistamalla kolme nastaa. Työnnä sitten pistoke liittimeen ja lukitse pistoke kiertämällä sitä myötäpäivään. (Kuva 3, sivu 2)

Jos ulkoinen akku jätetään kiinni puhaltimeen kun se ei ole käytössä, akku purkautuu itsestään puhaltimen sisäisestä latauspiiristä johtuen. Jos akku irrotetaan puhaltimesta, akku pysyy ladattuna. Älä lataa akkuja alle 0°C lämpötilassa.

**Vaihe 3.** Poista valjaat pakkauksestaan ja kiinnitä ne maskiin. Katso kuva 1 sivulla 2.

**Vaihe 4.** Suorita luvussa 4 kuvattu "Tiiviyden tarkastus".

## 4. Tiiviiden tarkastus

Tiiviiden tarkastus pitää suorittaa ilman puhallinta ja suodatinta aina ennen maskin käyttöä. Tällä varmistetaan, että maski on tiiviisti käyttäjän kasvoja vasten. Jos maski ei ole tiiviisti kasvoja vasten, vaaralliset hiukkaset pääsevät maskin sisään heikentäen tai eliminoiden hengityksen suojauksen ja vaarantavat käyttäjän. Lisäksi se lyhentää akun ja suodattimen käyttöaikaa ja voi heikentää käyttömukavuutta.

Tiiviiden tarkastuksen suorittaminen:

Oman turvallisuutesi vuoksi tiivistarkastus tulisi suorittaa valtuutetun Tiki-hengityssuojainohjaajan valvonnassa.

1. Kiinnitä nauhat maskiin.
2. Aseta maski kasvoillesi (kuva 9, sivu 3).
3. Kiristä nauhoja, kunnes maski on mukavasti kasvoja vasten (kuva 10, sivu 3).
4. Aseta pala paperia maskin päälle niin, että se peittää molemmat reiät. (Kuva 4, sivu 3)

### VAROITUS

Et voi hengittää, kun maski on kasvoillasi ja reiät on peitetty. Älä panikoi. Siirrä tai poista paperinpala niin, että reiät eivät ole enää peitossa tai riisu maski.

5. Yritä vetää henkeä.

Jos maski on tiiviisti kasvoja vasten, sisäänhengittäminen on mahdotonta ja maski painuu kasvojasi vasten, kun yrität tehdä niin. Jatka nyt lukemalla seuraavan luvun käyttöohjeet.

Jos maski ei ole tiiviisti kasvoja vasten, maskiin vuotaa ilmaa. Yritä selvittää vuotokohta ja korjaa se. Voi olla, että pelkkä nauhojen säätäminen riittää tai sinun on ehkä käytettävä eri kokoista maskia. Maskista on saatavana kolme kokoa; small, medium ja large. Muita vuotosyitä voivat olla mm. parta, hiukset, silmälasit ja erilaiset fyysiset ominaisuudet.

Älä käytä maskia, jos maski ei läpäise tiivistarkastusta vaan vuotaa edelleen. Ota meihin yhteyttä kotisivujemme [www.tikisafety.com](http://www.tikisafety.com) kautta.

## 5. Käyttöohjeet

**Vaihe 1.** Työnnä puhallinsykkö maskin yläosaan (kuva 5, sivu 3). Kiinnitä sitten suodatin puhaltimen päälle (kuva 6, sivu 3). Lukitse suodatin puhaltimeen asettamalla se 30 asteen kulmaan puhaltimen päälle ja kiertämällä. (Kuva 7, sivu 3).

**Huom!** Suodatinetiketissä on **nuolet, jotka osoittavat kasvoja kohti hengityssuojainta käytettäessä.**

### VAROITUS

Suodattimen virheellinen asennus voi aiheuttaa paineanturin toimintahäiriön ja voi vaarantaa käyttäjän turvallisuuden.

**Vaihe 2.** Nollaus

**Puhallinsykkö tulisi aina nollata ennen Tiki-hengityssuojaimen käyttöä.** Tällä varmistetaan, että ohjelmisto on nollattu ja käyttövalmis. (Kuva 11, sivu 3). Nollaa puhallinsykkö pitämällä sitä ylösalaisin (painikkeet ylöspäin). Paina ensin valopainiketta (kuva 11c, sivu 3) ja sitten on/off-painiketta (kuva 11a, sivu 3). Pidä molempia painikkeita pohjassa, kunnes oikealla puolella syttyy kaksi punaista LED-valoa ja niistä oikeanpuoleinen vilkkuu (kuva 11d, sivu 3) ● ○ ☀️. (Puhaltimen ei tulisi käynnistyä)

Vapauta painikkeet. Nollaus on valmis. Voit nyt käyttää puhallinsykköä.

**Vaihe 3.** Kun käytät ulkoista akkupakettia, kytke ulkoinen akku Tiki-hengityssuojaimen ennen kuin laitat hengityssuojaimen kasvoillesi.



**Vaihe 4.** Kiristä nauhoja, kunnes maski istuu mukavasti. Varmista, ettei maskin ja ihon välissä ole mitään, mikä aiheuttaisi vuotoja, kuten hiuksia tai silmälasit. Ellei maski ole tiiviisti kasvoja vasten, maskiin saattaa päästä saastunutta ilmaa ja altistaa käyttäjän epäpuhtauksille. Se voi myös lyhentää merkittävästi akun ja suodattimen käyttöikää ja vaarantaa näin käyttäjän.



**Vaihe 5.** Kytke puhallin päälle pitämällä virtapainike painettuna 3 sekunnin ajan. (Kuva 11a, sivu 3)



Puhallinyksikön tulisi hetken aikaa toimia nopeammin, kunnes puhallinyksikkö havaitsee, että maskissa on ylipaine. Muutaman sekunnin kuluttua puhallin hidastuu, kun se optimoi ilmavirran vaaditulle tasolle. Ilmavirtaa säädetään automaattisesti käytön mukaan eli kun käyttäjä hengittää nopeammin, puhallin pyörii nopeammin suurentaakseen ilmavirtaa niin, että maskissa vallitsee aina ylipaine. Tällä pyritään minimoimaan suodattimen ja akun kuluminen ja maksimoimaan käyttömukavuus.

Valokatkaisin kytkee sisäänrakennetut LED-työvalot päälle ja pois (kuva 11b, sivu 3). Valojen käyttö lyhentää hieman puhallinyksikön akun käyttöaikaa.

**Punaiset merkkivalot** (kuva 11d, sivu 3)



  Vasen merkkivalo ilmaisee onko puhallinyksikkö päällä vai pois. Se palaa niin kauan kuin puhallinyksikkö on päällä.

   Kun oikea valo vilkkuu ja puhaltimesta kuuluu äänimerkki 5 sekunnin välein, akku on melkein tyhjentynyt ja jäljellä on vain noin 15 minuuttia käyttöaikaa. Poistu heti saastuneesta tilasta ja lataa puhallin ja ulkoinen akkupaketti täyteen.

  Jos kaksi oikeaa merkkivaloa alkaa vilkkua ja puhaltimesta kuuluu äänimerkki yhden sekunnin välein, suodatin on tukossa tai maskissa on suuri vuoto, joka aiheuttaa siihen alipaineen. Tämä tarkoittaa, että voit altistua likaiselle ilmalle. Poistu heti saastuneesta tilasta ja lataa puhallin ja ulkoinen akkupaketti täyteen.

**Vaihe 6.** Kiinnitä akkupaketti vaatteisiin tai kypärään. Ts. laita se paidantaskuun tai kiinnitä se vyölle akkupaketin vyöpidikkeellä. Suosittelemme myös, että kiinnität kaapelin niin, ettei se takerru mihinkään.

Symbolit punaisille LED-valoille (kuva 11, sivu 3)

-  = Pois päältä
-  = Päällä
-  = Vilkkuu

## 6. Varoitusjärjestelmän tarkastus

**Varoitusjärjestelmän toiminta pitää tarkastaa ennen jokaista käyttökertaa.**

Jos maskissa havaitaan suuri vuoto, joka aiheuttaa ylipaineen menettämisen, 2 sekunnin kuluttua vuodon havaitsemisesta kuuluu äänimerkki, joka varoittaa käyttäjää vuodosta. Varoitusjärjestelmän toiminta on siten helppo testata aiheuttamalla vuoto manuaalisesti. Vedä maskia muutama sentti irti kasvoista (kuva 12, sivu 3), kunnes kuuluu varoitusääni. Laita sitten maski takaisin kasvoillesi; varoitusäänimerkin tulisi loppua ja käyttöä voidaan jatkaa.



Varoitusjärjestelmä pitää tarkastaa aina ennen käyttöä ja tarkastuksen saa suorittaa vain vaarattomassa ympäristössä.

## 7. Maskin ja suodattimen vaihtaminen

**Vaihe 1.** Irrota suodatin kiertämällä sitä 30° vastapäivään.

**Vaihe 2.** Irrota puhallin työntämällä etusormi varovasti puhaltimen ja maskin yläosan väliin. Tartu puhaltimeen peukalolla ja etusormella ja vedä varovasti. Puhaltimen tulisi liukua ulos. Ellei puhallin irtoa, työnnä etusormi syvemmälle erottaen maskin puhaltimesta ja vedä uudelleen.

**Vaihe 3.** Hävitä maski ja/tai suodatin. Suojele ympäristöä ja toimita osat muovin kierrätykseen\*.

**Vaihe 4.** Ota uusi maski/suodatin pakkauksesta.

**Vaihe 5.** Kiinnitä nauhat.

**Vaihe 6.** Asenna puhallinyksikkö luvun Käyttöönotto ohjeiden kuvien mukaisesti (kuva 5, sivu 3).

**Vaihe 7.** Kiinnitä suodatin puhallinyksikköön (kuva 6, sivu 3) kiertämällä sitä 30° myötäpäivään (kuva 7, sivu 3).

### VAROITUS

Jos Tiki-hengityssuojaimen ulkopuoli on altistunut patogeeneille, se pitää ehkä desinfioida tai steriloida. Varo liikaamasta puhallinyksikköä.

\*Jos laitetta on käytetty vaarallisessa ympäristössä, maskissa ja suodattimessa voi olla vaarallisia hiukkasia. Se on ehkä häviötettävä vaarallisena jätteenä. Hävitä se paikallisten ja kansallisten määräysten mukaisesti.

## 8. Puhdistus ja hoito

Tiki-hengityssuojain on suunniteltu pitkäaikaiseen käyttöön. Jos maski on saastunut, se voidaan puhdistaa ja desinfioida ja ottaa uudelleen käyttöön. Jos maski on vahingoittunut, se tulisi kierrättää. Jos se on saastunut puhdistuskelvottomaksi, se tulisi hävittää.

- Puhdista Tiki-hengityssuojain mietoon pesuaineeseen kastetulla liinalla. Älä käytä liuottimia. Huolehdi siitä, ettei puhaltimeen pääse vettä puhdistuksen aikana. Puhallinta ei saa upottaa nesteeseen.
- Suihkuta mikrobin tuhoamiseksi puhaltimen ulkopinnoille desinfiointisprayta kuten Incidur®(Ecolab® Healthcare)
- Kuivaa Tiki-hengityssuojain liinalla ja/tai jätä se kuivumaan.

### VAROITUS

- Älä avaa puhallinta äläkä tee muutoksia tuotteeseen, koska se aiheuttaa takuun raukeamisen.

## 9. Säilytys

Akkujen (sekä sisäinen akku puhaltimessa että ulkoisen akkupaketin akku) suojaamiseksi noudata seuraavia säilytysohjeita.

Pitkäaikainen varastointi (>6 kuukautta)..... 17°C. – 28°C, <60 % RH

Keskipitkäaikainen varastointi (<3 kuukautta) ..... 0°C. – 38°C

Lyhytaikainen varastointi (<1 kuukautta)..... -20°C. – 40°C

## 10. QR-koodin lukeminen

Tiki Safety-tuotteissa on QR-koodi, jonka voi helposti lukea useimmilla älypuhelimilla, joihin on asennettu QR-koodin lukusovellus. QR-koodi sisältää tiedon Tiki Safety-tuotteen sarjanumerosta. Tiki Safety-tuotteissa on kahdenlaisia sarjanumeroita.

**Versio 1:** PN105202D1505B01 jossa PN tarkoittaa "osanumero", D "päiväys" ja B "eränumero". Tiedot: Tiki Starter Pack Medium valmistettu vuonna 15 kuukausi 05 eränumero 01.

**Versio 2:** PN105202D19S0001 jossa PN tarkoittaa "osanumero", D "päiväys" ja S "sarjanumero". Tiedot: Tiki Starter Pack Medium valmistettu vuonna 19, jonka jälkeen nelinumeroinen sarjanumero 0001.



## 11. Kierrätys

**Maski on** valmistettu PET- ja TPE-materiaaleista ja se pitää kierrättää paikallisten määräysten mukaisesti. Hävitystarve voidaan määrittää maskin järjestelmätarkastuksella ja/tai hävitysaikataulun perusteella. Jos laitetta on käytetty vaarallisessa ympäristössä, maskissa voi olla vaarallisia hiukkasia. Se on ehkä hävitettävä vaarallisena jätteenä. Hävitä se paikallisten ja kansallisten määräysten mukaisesti.

## 12. Tuotetiedot

Tiki-hengityssuojain on ylipainehengityssuojain, joka säätää ilmavirtaa tarpeen mukaan. Se on suunniteltu käytettäväksi ympäristöissä, joiden ilman happipitoisuus on normaali ja joiden ilmassa ei ole erikoissuodattimia edellyttäviä kemikaaleja tai hiukkasia.

Tiki-hengityssuojain koostuu seuraavista:

### **Kasvomaski** (kuva 1a, sivu 2)

Small, medium ja large. Maski pitää hävittää, jos se on saastunut. Maski on valmistettu PET- ja TPE-materiaaleista.

### **Valjaat** (kuva 1d, sivu 2)

Valjaat on valmistettu joustavista nauhoista ja nailonpidikkeistä.

Valjaat voidaan käyttää uudelleen, jos niitä ei ole altistettu vaaralliselle ympäristölle ja jos ne eivät sisällä tarttuvia patogeenia tai muita haitallisia hiukkasia.

### **Puhallinyksikkö** (kuva 1c, sivu 2)

Puhallinyksikkö sisältää puhaltimen, työvalot, käyttöpainikkeet ja merkkivalot. Se säätää ilmavirtaa automaattisesti tarpeen mukaan. Puhallin sisältää litiumpolymeeriakun, jolla puhallin toimii vähintään 60 minuuttia.

**P3-hiukkassuodatin on** valmistettu ABS-muovista ja HEPA-lasikuidusta. Huomaa, että suodatin saattaa sisältää vaarallisia hiukkasia ja se on siksi hävitettävä paikallisten määräysten mukaisesti.

**Puhallinyksikkö ja ulkoinen akkupaketti** sisältävät elektroniikkaosia ja litiumpolymeeriakun. Ne pitää kierrättää tai hävittää paikallisten määräysten mukaisesti.

### **P3-hiukkassuodatin** (kuva 1b, sivu 2)

Toimitettaessa Tiki-hengityssuojain sisältää ainoastaan hiukkassuodattimen eikä sitä saa käyttää tiloissa, joiden ilmassa on kaasumaisia liuottimia tai muita vaarallisia epäpuhtauksia, joita P3-hiukkassuodatin ei suodata. Hiukkassuodatin on valmistettu ABS-muovista ja HEPA-lasikuidusta.

### **Latauslaite** (kuva 1e, sivu 2)

Latauslaite on tarkoitettu puhallinyksikön ja ulkoisen akkupaketin lataukseen. Ne pitää ladata erikseen. Älä lataa akkuja, joiden lämpötila on alle 0°C.

### **Ulkoinen akkupaketti** (myydään erikseen) (kuva 1g, sivu 2)

Ulkoinen akkupaketti on pidikkeellä varustettu yksikkö, joka sisältää litiumpolymeeriakun. Se kytketään puhaltimeen ruuvattavalla pistokkeella. Ulkoinen akkupaketti pidentää puhaltimen käyttöaikaa vähintään 6 tunnilla\*. Akkukaapeli sisältyy. (\*Edellyttäen, että tiivistarkastus on suoritettu ja läpäisty. Testi suoritettu arvoilla 20x1,5 l/min sinimuotoinen).

Laitteen käyttölämpötila -10°C...45°C. Latauslämpötila 5°C...30°C.

Älä käytä tiloissa, joiden suhteellinen kosteus on yli 90 %.

Hyväksyntä: EN 12942 TM3P R SL, CE 0158



**VAROITUS**

Älä käytä Tiki-hengityssuojainta räjähdysalttiissa ympäristössä. Käytä vain Tiki Safety AB:n valmistamia lisävarusteita.

### **Akut:**

Sekä puhallinyksikkö että ulkoinen akkupaketti sisältävät litiumpolymeeriakun. Noudata siksi seuraavia varotoimia:

- Älä heitä akkuja tuleen äläkä altista niitä korkeille lämpötiloille.
- Älä pura akkuja.
- Älä käytä puhallinta tai akkupakettia, jos niissä on merkkejä mekaanisista vaurioista.

- Älä käytä puhallinta tai akkupakettia sateessa äläkä upota niitä nesteeseen.
- Älä lataa akkuja alle 0°C lämpötilassa.

Jos akut ovat vaurioituneet ja elektrolyyttiä vuotaa ulos, varo päästämästä sitä silmiin.

Jos elektrolyyttiä pääsee silmiin, huuhtelee vedellä ja hakeudu välittömästi lääkäriin.

Akun varoitusaika	>15 min (normaaliolosuhteissa)
Pienin ilmavirta ilman suodatinta	200 l/min
Pienin ilmavirta suodattimen kanssa	100 l/min
Painekytkin	≤2 mbar
Painehälytys	>2 sekunnin alipaine
Akun latausarvot	Tulo 100-240 V AC Lähtö 2 A
Maskin paino	Small 92 g, Medium 102 g, Large 112 g
Puhallin	165 g
Suodatin	70 g
Valjaat	33 g
Ulkoinen akku	200 g
Akkukaapeli	48 g
Kokonaispaino (ilman ulkoista akkupakettia)	Small 360 g, Medium 370 g, Large 380 g
<b>Tiki-tuotteet</b>	
Tuotteen nimi:	Osanumero:
TikiSTART-aloituspakkaus, small	1050-51
TikiSTART-aloituspakkaus, medium	1050-52
TikiSTART-aloituspakkaus, large	1050-53
Tiki-maski, 5 kpl, small	1010-51
Tiki-maski, 5 kpl, medium	1010-52
Tiki-maski, 5 kpl, large	1010-53
P3-hiukkassuodatin, 2 kpl	1005-51
P3-hiukkassuodatin, 120 kpl	1005-52
P3-hiukkassuodatin, 60x2 kpl	1005-53
Ulkoinen akkupaketti	1007-51
Autolatauslaite 12-24 V	1080-51
Valjaat, 5 kpl	1012-51

## 13. Takuu

### RAJOITETTU TAKUU

Tuote on valmistettu ja testattu Tiki Safety AB:n korkeimpien laatustandardien mukaisesti. Tämä Tiki Safety AB:n myöntämä rajoitettu takuu kattaa materiaali- ja valmistusvirheet Tiki Safety AB:n tuotteista, jotka täyttävät seuraavat vaatimukset ja joiden takuu on voimassa.

Takuu annetaan vain alkuperäiselle ostajalle eikä se ole siirrettävä. Rajoitettu takuu koskee vain kuluttajia, jotka ostavat Tiki Safety AB -tuotteita valtuutetuilta Tiki Safety AB -jälleenmyyjiltä tai Tiki Safety AB:n kautta.

Tiki Safety AB myöntää tälle tuotteelle seuraavassa kuvatus materiaali- ja valmistusvirheet kattavan takuun:

Tiki Safety AB voi oman valintansa mukaan korjata tai vaihtaa ilmaiseksi tuotteen tai tuotteen osan, jossa normaalin asennuksen, käytön, huollon ja kunnossapidon yhteydessä havaitaan valmistusvirhe ja/tai materiaalivirhe.

Ellei Tiki Safety AB voi toimittaa korvaavaa tuotetta tai jos korjaus ei ole mielekäs tai sitä ei voida tehdä järkevässä aikataulussa, Tiki Safety AB voi palauttaa ostohinnan vastineeksi tuotteen palautuksesta.

Vakiotakuu aika on 1 vuosi tai 2000 tuntia siitä, kun tuote on ostettu Tiki Safety AB:lta tai valtuutetulta jälleenmyyjältä. Takuu ei kata kulutustarvikkeita kuten suodatinta ja maskia. Takuu aika voi vaihdella ostomaan paikallisesta lainsäädännöstä riippuen.

Takuu ei kata vikoja, joiden aiheuttajana on (ei kuitenkaan näihin rajoitettuihin):

A. Tila, toimintahäiriö tai vaurio, joka ei johdu valmistus- tai materiaalivirheestä.

B. Tila, toimintahäiriö tai vaurio, joka johtuu normaalista kulumisesta, virheellisestä asennuksesta, virheellisestä kunnossapidosta, väärinkäytöstä, huolimattomuudesta, vahingosta tai muutoksesta.

C. Tarvikkeet, liittyvät materiaalit ja tuotteet tai liittyvät tuotteet, jotka eivät ole Tiki Safety AB:n valmistamia.

Rajoitettu takuu ei ole voimassa, jos tuote palautetaan niin, että jokin etiketti on poistettu tai vahingoittunut tai jos tuotteeseen on tehty muutoksia (mukaan luettuna komponenttien tai kannen irrotus).

Tiki Safety AB ei tarjoa mitään takuuhuoltopalveluja, ellei takuuvaatimuksia tehdä tuotteen mukana toimitettujen takuuehtojen mukaisesti ja tuote on palautettu asianmukaisten palautusmenettelyjen mukaisesti.

Takuuvaatimusta varten ostajan on esitettävä:

1. Ostokuitti tai muu tosite ostopäivästä ja -paikasta.
2. Ongelman kuvaus.
3. Lähetä tuote tai viallinen osa Tiki Safety AB:lle postimaksu maksettuna ja huolellisesti pakattuna, vakuutettuna ja lähetysten seurannalla.

Kun takuuhoolto on valmis, korjattu tai korvaava tuote palautetaan Tiki Safety AB:n kustannuksella.

Ota yhteyttä huoltoon ja ilmoita meille ongelmasta ennen kuin yrität palauttaa tuotteen. Huollon yhteyshiedot löytyvät osoitteesta [www.tikisafety.com](http://www.tikisafety.com).

TIKI SAFETY AB EI HYVÄKSY MITÄÄN MUITA TAKUUVAATIMUKSIA KUIN TAKUUehtojen mukainen korjaus tai korvaus (TAI TIETYYSSÄ TILANTEISSA OSTOHINNAN PALAUTUS). TIKI SAFETY AB EI HYVÄKSY EIKÄ VALTUUTA KETÄÄN LUOMAAN TUOTTEESEEN LIITTYVIÄ VELVOITTEITA TAI VASTUITA.

TIKI SAFETY AB EI VASTAA SUORISTA TAI VÄLILLISTÄ TAKUISTA JOHTUVISTA EPÄSUORISTA, ERITYISISTÄ TAI VÄLILLISISTÄ VAHINGOISTA (MUKAAN LUETTUNA MM. VÄLILLINEN TAKUU MYYNTIKELPOISUUDESTA).

## 14. Tekijänoikeusilmoitus ja vastuurajoitus

Tiki Safety AB ei anna mitään takeita eikä vastaa käyttöohjeen sisällön paikkansapitävyydestä. Lisäksi pidämme oikeuden muuttaa tässä dokumentissa annettuja tietoja ilman eri ilmoitusta. Käyttöohje on laadittu suurinta huolellisuutta noudattaen. Tiki Safety AB ei kuitenkaan vastaa käyttöohjeen virheistä tai puutteista eikä vastaa sen sisällön käytöstä aiheutuvista vahingoista. Kaikki ajat/arvot on mitattu optimaalisissa olosuhteissa. Lataus- ja käyttöaika voivat vaihdella lämpötilasta, suodatintyyppistä, hiukkasmäärästä, hengitystihedestä jne. riippuen.

Kaikki oikeudet pidätetään. Mitään käyttöohjeen osaa ei saa jäljentää ilman Tiki Safety AB:n nimenomaista kirjallista suostumusta.

Kaikki käyttöohjeen kuvat ja tekstit on suojattu tekijänoikeustalla ©2014.

Kaikki tuotteet on patentoitu maailmanlaajuisesti. Pat.nro D755953

## 15. Sovellettavat määräykset ja direktiivit

Eurooppalainen henkilönsuojaindirektiivi (89/686/EY)

Standardi EN 12942:1998+A1:2002+A2:2008: Hengityssuojaimet - Sähkökäyttöiset kypärän tai hupun sisältävät suodattavat suojaruusteet.

Hyväksynnät:

DEKRA EXAM GmbH Personal Protective Equipment, Gas Measuring Equipment Adlerstr. 29 \* 45307 Essen

Sertifiointielin:

DEKRA EXAM GmbH Zertifizierungsstelle, Dinnendahlstraße 9 \* 44809 Bochum

Declaration of Conformity and other documents can be downloaded from our webpage at [tikisafety.com](http://tikisafety.com)

## 16. Symbolit



Tuotetta ei saa säilyttää tilassa, jonka suhteellinen ilmankosteus (RH) on yli 60 %.



Säilytyslämpötila -20°C...40°C. Suositeltu lämpötila pitkäaikais säilytystä varten on noin 21°C.



Lue käyttöohje, jotta saat kaikki tiedot, joita tarvitset tuotteen oikeaa käsittelyä ja/tai käyttöä varten.



Tuote on CE-hyväksytty.



Tuote on kertakäyttöinen ja se tulisi kierrättää, jos se ei ole likaantunut.

### Sisukord

1. Oluline ohutusteave
2. Respiraatori osad
3. Alustamine ja laadimine
4. Tiheduse ja paigalduse testimine
5. Kasutusjuhised
6. Hoiatussüsteemi kontroll
7. Maski ja filtri vahetamine
8. Puhastamine ja hooldamine
9. Hoiustamine
10. Kuidas võtкодi lugeda
11. Ringlussevõtt
12. Andmed ja toote spetsifikatsioonid
13. Toote garantii
14. AUTORIOIGUSTE TEAVE JA LAHTIÜTLUS
15. Õigusaktid ja määrused
16. Tähistest selgitused

#### Enne toote kasutamist tuleb kindlasti see kasutusjuhend läbi lugeda ning selle sisu selgeks teha.

Tiki on kogu nägu kattev respiraator, mida kasutatakse keskkondades, kus võib olla vajalik õhu filtreerimine. Nõuetekohase kasutuse korral kaitseb see kasutajat teatud õhusaasteainete eest. Kui selle toote funktsiooni ja piiranguid ei mõisteta, võivad tagajärjeks olla vigastused või surm.

Kõik isikud, kes seda tüüpi kaitsevahendeid kasutavad, peavad läbima nõuetekohase tervise- ja ohutuskoolituse, et osata seadet vastavas keskkonnas kasutada.

Seda kasutusjuhendit võidakse mis tahes ajal muuta. Uusima versiooni saab alla laadida aadressilt [www.tikisafety.com](http://www.tikisafety.com). Veenduge, et kasutusjuhendi uusim versioon oleks alati käepärast.

See toode aitab kaitsta teatud õhusaasteainete eest.

#### **Toote vale kasutamine võib lõppeda haiguse või surmaga.**

Soovitame kindlasti teha Tiki koolitus- ja paigaldustest Tiki volitatud edasimüüja juures.

## 1. Oluline ohutusteave

Enne kasutusjuhistega tutvumist lugege see teave kindlasti hoollega läbi.

Seade tuleb paigaldada kasutaja näole nii, et see asetseks näol võimalikult tihedalt, kuid samas ei tekitaks ebamugavust. Nii töötab automaatne õhuvoolu reguleerimise süsteem õigesti ja tagab ülerõhu maskis.

Tiki müügikomplekti kuulub ainult klassi P3 osakestefilter.

Pidage meeles, et nii nagu kõigi filtrite puhul on ka selle filtri kasutamisel piirangud ning kõigis keskkondades see täieliku kaitset ei paku. Tiki ei varusta hapnikuga ning seda ei tohi kasutada alla 19,5% hapnikusaldusega keskkondades.

Kasutajal peaks olema kaitsemeetmete osas adekvaatne teave ja koolitus, et end ohtlike ainetega kokkupuutumise eest kaitsta. Hingamiskaitsevahendite kasutajad peavad olema läbinud põhjaliku koolituse nende vahendite paigaldamise, kandmise, kasutamise, hooldamise ja piirangute osas.

Selle näomaski kasutusjuhised tuleb alati järgida. Maski vale kasutuse korral ei ole kasutaja piisavalt kaitstud ning ka mis tahes garantiid võivad kaotada kehtivuse.

Tiheduse ja paigalduse testimine: kui mask ei paikne näol tihedalt, võivad ohtlikud osakesed maski pääseda ning mask kaitseb kasutajat vähem või ei kaitse enam üldse. See seab kasutaja ohtu.

Peale selle lüheneb aku ja filtri tööaeg ning kasutajal võib maskiga ebamugav olla.

Veenduge alati, et mask oleks tihedalt kasutaja näo vastas. Tihedat kontakti näoga võivad takistada habe ja prillid. Vaadake maski tiheda paigaldamise teavet jaotisest "Tiheduse ja paigalduse testimine" Enne maski kasutamist tuleb alati tihedust kontrollida.

Ärges kasutage Tikiit avari- või päästeolukorras, kui te ei ole läbinud nõuetekohast koolitust, ei ole lugenud läbi seda kasutusjuhendit ega näidanud, et oskate maski õigesti kasutada.

Erilist tähelepanu tuleb pöörata järgmisele.

- Tihe kontakt näoga
- Hoiatussüsteemide kontroll enne igat kasutuskorda
- Filtrite ja aku kestuse teave eri tingimuste korral
- Avariolukorrad
- Meetmed vähese õhuvoolu või Tikiit esitatud hoiatussignaali korral

## LAHKUGE SAASTATUD PIIRKONNAST KOHE, KUI:

- tekib avariolukord ning aitamisel seaksite end ohtu;
- hingamine muutub raskeks või kurgus tekib ärritus;
- tekib peapööritus või mõni muu tervisehäire;
- ükskõik milline respiraatori osa saab kahjustada;
- aku hakkab tühjaks saama;
- tunnete saasteainete lõhna või maitset;
- õhuvool maski väheneb või peatub.

Kui ükskõik milline neist (kuid mitte ainult neist) olukordadest tekib, võivad tagajärjeks olla kasutaja hingamisteede vigastused või surm ning avariolukorras võivad tõsised tagajärjed olla ka kasutajat ümbritsevatele isikutele või esemetele.

## 2. Respiraatori osad

Tiki on sundventilatsiooniga respiraator (PAPR), mis eemaldab filtrite abil kahjulikke õhusaasteaineid. See koosneb mitmest osast. Seadme tööks vajalikud põhiosad on mask, puhur, filter ja rihmastik. Väline akukomplekt pikendab maski aku tööiga. Nii puhuri kui ka välise aku laadimiseks on vajalik laadija.

## 3. Alustamine ja laadimine

**1. etapp.** Eemaldage kõik osad pakendist. Veenduge, et kõik osad oleksid olemas ning kahjustusteta. Vaadake 2. peatükki. "Respiraatori osad".

**2. etapp.** Laadige puhur kaasasoleva akulaadijaga täis. Seejärel laadige väline akukomplekt (müüakse eraldi) täis. Mõlemad tuleb enne respiraatori kasutamist kindlasti täis laadida, et akud ei saaks enneaegselt tühjaks.

Laadige puhur ja väline aku eraldi täis.

Laadimisoleku tuli (joon. 2, lk 2) PUNANE tuli = laadimine on pooleli ROHELINE tuli = täis laetud

Üksikasjalik selgitus: pistiku ühendamiseks paigaldage viigud aukudega kohakuti. Seejärel lükake pistik sisse ja keerake pistiku otsa päripäeva, et see paika seada. (Joon. 3, lk 2)

Kui puhurit ei kasutata ja see on välise akuga ühendatud, siis tühjeneb seade ikkagi puhuris oleva sisemise laadimisvooluringi tõttu. Kui aku eemaldatakse puhurist, siis seadme laeng ei vähene. Ärge laadige puhurit alla 0°C temperatuuri juures.

**3. etapp.** Eemaldage rihmastik pakendist ning kinnitage see maski külge. Vaadake joonist 1 lk 2.

**4. etapp.** Tehke tiheduse ja paigalduse test, järgige selle kasutusjuhendi 4. peatükis olevaid juhiseid.

## 4. Tiheduse ja paigalduse testimine

Enne respiraatori kasutamist ning puhuri ja filtri kinnitamist maski külge tuleb alati teha tiheduse ja paigalduse test. Nii saab kindlaks teha, kas mask on piisavalt tihedalt kasutaja näo vastas. Kui mask ei paikne näol tihedalt, võivad ohtlikud osakesed maski pääseda ning mask kaitseb kasutajat vähem või ei kaitse enam üldse. See seab kasutaja ohtu. Peale selle lüheneb aku ja filtri tööaeg ning kasutajal võib maskiga ebamugav olla.

Tiheduse ja paigalduse testimiseks tehke järgmist.

Teie ohutuse huvides soovitame kindlasti tihedust ja paigaldust kontrollida volitatud Tikii instruktoriga järelevalve all.

1. Kinnitage rihm maski külge.
2. Asetage mask pähe (joon 9, lk 3).
3. Pingutage rihmasid, kuni mask on mugavalt peas (joon. 10, lk 3).
4. Asetage paberileht maski peale nii, et see katab mõlemad augud. (Joon. 4, lk 3)

### HOIATUS

Kui mask on peas ja augud on kaetud, siis ei saa te mõnda aega hingata. Ärge sattuge paanikasse. Lihtsalt eemaldage tiheduse kontrolli leht nii, et augud ei ole enam kaetud, või võtke mask näo eest.

5. Püüdke ettevaatlikult sisse hingata.

Tiheduse ja paigalduse test on läbitud, kui te ei saa hingata ja kui te püüate seda teha, siis mask surub näole. Võite nüüd lageda järgmises peatükis olevaid kasutusjuhiseid.

Tiheduse ja paigalduse test ei ole läbitud, kui õhk lekib maski. Püüdke lekkekoht kindlaks teha ja see parandada. Võib-olla peate ainult rihmastikku reguleerima või kasutama teistsuguse suurusega maski. Maske on kolmes suurus: väike, keskmise suurusega ja suur. Muud tegurid, mille tõttu ei pruugi mask tihedalt vastu nägu olla, võivad olla (kuid mitte ainult) habe, juuksetukk, prillid ja muud füüsilised tegurid.

Kui mask ikka lekib ning tiheduse ja paigalduse testi ei õnnestu läbida, siis ärge maski kasutage. Võtke meiega ühendust veebisaidil [www.tikisafety.com](http://www.tikisafety.com) kaudu.

## 5. Kasutusjuhised

**1. etapp.** Libistage puhur maski ülaosa alt sisse (joon. 5, lk 3). Seejärel kinnitage filter puhuri külge (joon. 6, lk 3).

Veenduge, et filtri ja puhuri ühendus oleks 30° nurga all, ja keerake. (Joon. 7, lk 3).

**NB! Filtri sildil on nooled, mis osutavad näo suunas, kui mask on peas.**

### HOIATUS

Kui filter on valesti kinnitatud, võivad rõhuanduri töös tõrked tekkida ja kasutaja võib ohtu sattuda.

**2. etapp.** Lähtestusfunktsioon

**Enne Tikii kasutamist tuleb alati puhur lähtestada.** Selle tulemusel tarkvara lähtestatakse ning see on kasutusvalmis. (Joon. 11, lk 3). Puhuri lähtestamiseks hoidke seda tagurpidi (nupud ülevalpool). Vajutage esmalt lambinuppu (joon. 11c, lk 3), seejärel vajutage sisse-/väljalülitusnuppu (joon. 11a, lk 3). Hoidke mõlemat nuppu all, kuni näete paremal kahte süttinud punast LED-tuld, millest parempoolne vilgub (joon. 11d, lk 3) ● ○ ☀. (Puhur ei tohiks käivituda)

Vabastage nupud. Seade on lähtestatud. Nüüd võite puhurit kasutada.

**3. etapp.** Kui kasutate välist akukomplekti, siis kinnitage väline aku Tikii külge enne, kui asetate seadme ümber pea.

**4. etapp.** Pingutage rihmasid, kuni mask on mugavalt peas. Veenduge, et miski ei takistaks maski tihedat kontakti näoga (nt juuksed või prillid) ega põhjustaks lekkeid. Kui mask ei ole tihedalt näo vastas ja esineb leke, siis võib saastunud õhk maski siseneda ja saasteained kasutajaga kokku puutuda. Ka aku ja filtri tööaeg võivad seetõttu suuresti lüheneda, mis võib kasutaja ohtu seada.

**5. etapp.** Seadme sisselülitamiseks hoidke toitenuppu 3 sekundit all. (Joon. 11a, lk 3)

Puhur peaks ajutiselt kiirust lisama, kuni maski sees on ülerõhk. Mõne sekundi pärast aeglustub puhuri sees olev ventilaator, sest õhuvool on saavutanud vajaliku taseme. Edaspidi reguleeritakse õhuvoolu automaatselt vajaduse järgi. Näiteks kui hingate kiiremini, hakkab ventilaator õhuvoolu kiirendama. Seetõttu on maskis alati ülerõhk. Selle tulemusel kuluvad ka filter ja aku vähem ning kasutajal on mugavam.

Nupuga "Tuli sisse/välja" saab LED-töötulesid sisse ja välja lülitada (joon 11b, lk 3). Tule kasutamine lühendab puhuri aku tööaega märkimisväärselt.

**Punased märgutuled** (joon 11d, lk 3)

- ● Vasakpoolne tuli näitab, kas puhur on sisse või välja lülitatud. Kui puhur töötab, siis see tuli alati põleb.
- ☀️ Kui ainult parempoolne tuli vilgub ning puhur esitab iga 5 sekundi järel helialarmi, siis hakkab aku tühjaks saama ning aku laengust jätkub ainult umbes 15 minutiks. Lahkuge kohe saastatud piirkonnast ning laadige puhur ja väline akukomplekt jälle 100% ulatuses täis.
- ☀️ ☀️ Kui kaks parempoolset tuld vilguvad ja puhur esitab iga (ühe) sekundi järel helialarmi, siis on maski filter blokeeritud või on tegemist suurema lekkega, mille tagajärjel on maskis negatiivne rõhk. See tähendab, et kasutaja ei ole ole väliskeskonna eest kaitstud. Lahkuge kohe saastatud piirkonnast ning laadige puhur ja väline akukomplekt jälle 100% ulatuses täis.

**6. etapp.** Kinnitage akukomplekt kindlalt rõivaste või kiivri külge. Asetage see aku klambri abil näiteks pluusi esitasku või vöö külge. Soovitame ka juhtme kinnitada, et see ei takerduks millegi taha.

**Punaste LED-ide sümbolid** (jn 11, lk 3)

- = Väljas
- = Sees
- ☀️ = Vilkuv

## 6. Hoiatussüsteemi kontroll

**Enne seadme kasutamist tuleb alati hoiatussüsteemi kontrollida.**

Kui tuvastatakse ulatuslik leke ja maskis ei ole enam ülerõhk, siis esitatakse 2 sekundit pärast lekke tuvastamist helialarm, mis teavitab kasutajat lekkest. Seetõttu saab hoiatussüsteemi töö kontrollimiseks ainult käsitsi lekke tekitada. Selleks tuleb mask lihtsalt paari sentimeetri ulatuses näost eemale tõmmata (joon. 12, lk 3), kuni hoiatussüsteem esitab alarmi. Pärast alarmi esitamist võib kasutaja maski näole tagasi asetada. Alarm peaks lakkama ja tavapärane töö saab jätkuda.



Hoiatussüsteemi tuleb alati enne seadme kasutamist kontrollida ning seda tuleb teha ohuvabas keskkonnas.

## 7. Maski ja filtri vahetamine

**1. etapp.** Filtri eemaldamiseks keerake seda 30° vastupäeva.

**2. etapp.** Puhuri eemaldamiseks libistage nimetissõrm ettevaatlikult puhuri ja maski ülaosa vahele. Võtke puhurit pöidla ja nimetissõrmega kinni ja tõmmake seda õrnalt. Puhur peaks välja libisema. Kui seda ei juhtu, siis lükake nimetissõrm kaugemale, et puhur rohkem maskist eraldada, ning tõmmake puhurit uuesti.

**3. etapp.** Kõrvaldage mask ja/või filter kasutusest. Arvestage keskkonnanõuetega ja kõrvaldage need osad ringlusse võetavate plastmaterjalidena\*.

**4. etapp.** Eemaldage uus mask/filter pakendist.

**5. etapp.** Kinnitage rihmad, kui need ei ole juba kinnitatud.

**6. etapp.** Sisestage puhur alustamist puudutavate jooniste alusel (joon. 5, lk 3).

**7. etapp.** Kinnitage filter puhuri külge (joon. 6, lk 3) filtrit 30° päripäeva keerates (joon. 7, lk 3).

### HOIATUS

Kui Tiki väliskülge on patogeenidega kokku puutunud, siis tuleb seda vajadusel desinfitseerida või steriliseerida. Jälgige, et saasteained ei satuks puhurisse.

\* Kui seadet kasutati ohtlikus keskkonnas, võisid ohtlikud osakesed maski või filtrisse sattuda. Need tuleb ohlike kaupadena kasutusest kõrvaldada. Järgige nende kõrvaldamiseks kohalikke, riiklikke ja föderaalsetusi.

## 8. Puhastamine ja hooldamine

Tiki on valmistatud pikaajaliseks kasutuseks. Kui mask saastub, siis saab selle puhastada ja desinfitseerida ning uuesti kasutusele võtta. Kui mask saab kahjustada, siis tuleb seda töödelda. Kui mask saastub pärast taastamist, siis tuleb see kasutusest kõrvaldada.

- Puhastage Tiki vee ja lahja puhastusainega niisutatud lapiga. Ärge kasutage lahusteid. Puhastamisel veenduge, et vesi ei satuks puhurisse. Puhurit ei tohi kunagi vedelikku kasta.
- Kasutage puhuri välisküljelt bakterite ja mikroobide eemaldamiseks desinfitseerimispihust, nt Incidur®(Ecolab® Healthcare).
- Kuivatage Tiki lapiga ja/või jätke see õhu kätte kuivama.

### HOIATUS

- Ärge puhurit avage ega seda toodet kunagi modifitseerige ega muutke, sest see võib garantiide kehtivuse tühistada.

## 9. Hoiustamine

Akude (nii puhuri sisemine aku kui ka väline akukomplekt) töökindluse tagamiseks järgige seadme hoiustamisel allolevaid juhiseid.

Pikaajaline hoiustamine (> 6 kuud) .....	17°C kuni 28°C < 60% suhtelise õhuniiskuse juures
Keskmise pikkusega hoiustamine (< 3 kuud) .....	0°C kuni 38°C
Lühiajaline hoiustamine (< 1 kuud) .....	-20°C kuni 40°C

## 10. Kuidas QR-koodi lugeda

Facecoveri toodetel on QR-kood, mida on lihtne lugeda enamiku nutitelefonidega, millesse on installitud QR-koodi lugemise rakendus. QR-kood sisaldab teie Facecoveri toote seerianumbri teavet: Facecoveri toodetel on kahte tüüpi seerianumbreid.

**Versioon 1:** PN105202D1505B01, kus PN tähistab osa numbrit (Part Number), D tähistab kuupäeva (Date), B tähistab partii numbrit (Batch number). Teave: Tiki keskmine alustuskomplekt: valmistamisaasta 15, kuu 05, partii number 01.

**Versioon 2:** PN105202D19S0001, kus PN tähistab osa numbrit (Part Number), D tähistab kuupäeva (Date), S tähistab seeria- numbrit (Serial number). Teave: Tiki keskmine alustuskomplekt: valmistamisaasta 19, millele järgneb neljakohaline järjenumbr 0001.



## 11. Ringlussevõtt

**Mask** on valmistatud PET- ja TPE-materjalidest ning selle ringlussevõtul tuleb järgida kohalikke määrusi. Ringlussevõtu aeg määratakse maski regulaarse süsteemikontrolli ja/või kõrvaldamise graafiku alusel. Kui seadet kasutati ohtlikus keskkonnas, võivad maskil olla ohtlikud osakesed. Sel juhul tuleb mask ohtliku kaubana kasutusest kõrvaldada. Järgige nende kõrvaldamiseks kohalikke, riiklikke ja föderaalseadusi.

## 12. Andmed ja toote spetsifikatsioonid

Tiki on ülerõhuga varustav varieeruva õhuvooluga respiraator, mis reguleerib õhuvoolu vastavalt vajadusele. Respiraator on ette nähtud hingamiseks normaalse hapnikusisaldusega keskkonnas, kus puuduvad erifiltreid nõudvad kemikaalid või osakesed.

Tiki koosneb järgmistest osadest.

### Näomask (joon 1a, lk 2)

Väike, keskmise suurusega ja suur. Kui mask saastub, tuleb see kasutusest kõrvaldada. Mask on valmistatud PET- ja TPE-materjalidest.

### Rihmastik (joon 1d, lk 2)

Rihmastik on valmistatud elastsetest võõriidest ja nailonkambritest.

Kui see ei puutu ohtlikus keskkonnas kokku nakkuslike patogeenide või muude kahjulike osakestega, siis võib seda korduvkasutada.

### Puhur (joon 1c, lk 2)

Puhur sisaldab ventilaatorit, töötulesid ja juhtimisnuppe ning hoiatusi. See reguleerib olenevalt vajadusest automaatselt õhuvoolu maskis. Puhur sisaldab liitiumpolümeerakut, mis varustab puhurit vähemalt 60 minutit toitega.

**Klassi P3 osakestefilter** koosneb ABS-plastist ja HE-PA- klaaskiud-filtermaterjalist. Filter võib olenevalt keskkonnast, kus seda kasutatakse, ohtlike osakesi sisaldada ning seetõttu tuleb selle kõrvaldamisel järgida kohalikke määrusi ja eeskirju.

**Nii puhur kui ka väline aku** sisaldavad elektrilisi osi ning liitiumpolümeerakut. Nende ringlussevõtul või kõrvaldamisel tuleb järgida kohalikke eeskirju.

### Klassi P3 osakestefilter (joon. 1b, lk 2)

Ostmisel on Tikiiga kaasas ainult osakestefilter ning seadet ei tohi kasutada piirkondades, mis sisaldavad gaasilisi lahendajaid või muid ohtlikke õhus levivaid nakkuslikke aineid, mida klassi P3 osakestefilter ei eemalda. Osakestefilter on valmistatud ABS-plastist ja HEPA-klaaskiud-filtermaterjalist.

### Akulaadija (joon. 1e, lk 2)

Akulaadija on ette nähtud puhuri ja välise akukomplekti laadimiseks. Neid tuleb laadida eraldi. Ärge kunagi laadige akusid, kui aku temperatuur on alla 0°C.

### Väline akukomplekt (müüakse eraldi) (joon 1g, lk 2)

Väline aku on klambriga kinnitatav seade, mis sisaldab liitiumpolümeerakut. Selle saab kruviliitmikuga juhtme abil puhuriga ühendada. See pikendab aku tööaega vähemalt 6 tundi\*. Akujuhe kuulub komplekti. (\*Juhul kui tiheduse ja paigalduse test edukalt läbiti. Test on tehtud väärtusel 20 x 1,5 l/min sinusoidset liikumisel).

Seadme töötemperatuur: -10°C kuni 45°C. Laadimistemperatuur: 5°C kuni 30°C.

Ärge kasutage seadet, kui suhteline õhuniiskus on üle 90%.

Kinnitus: EN 12942 TM3P R SL, CE 0158

## HOIATUS

Ärge kasutage Tikiit plahvatusohtlikes keskkondades. Kasutage ainult Tiki Safety AB toodetud tarvikuid.

### Akud

Nii puhur kui ka väline akukomplekt sisaldab liitiumpolümeerakut. Seetõttu tuleb silmas pida järgimisi ettevaatusabinõusid.

- Ärge asetage akut tule või liigse kuumuse kätte.
- Ärge demonteerige akut.
- Kui märkate akut mõnd mehaanilist kahjustust, siis ärge kasutage seda.

- Ärge kasutage akut tugeva vihmaja korral ning ärge asetage seda vedelikku.
- Ärge laadige akut, kui selle temperatuur on alla 0°C.

Kui peaks tekkima olukord (mis on küll vähe tõenäoline), et akud on kahjustatud ja elektrolüüt imbub sealt välja, siis hoidke aku silmadest eemal. Kui elektrolüüt satub silma, siis loputage silmi veega ja otsige kohe meditsiinilist abi.

Aku tühjenemise hoiatus - mitu min enne tühjenemist	> 15 min (tavaolud)
Minimaalne vaba õhuvool	200 l/min
Minimaalne filtrikaudne vaba õhuvool	100 l/min
Rõhukäiviti	≤ 2 millibaari
Rõhualarm	> 2 sekundit negatiivset rõhku
Aku laadimise spetsifikatsioon	Sisendpinge: 100-240 V (vahelduvvool) Väljundvõimsus: 2A
Maski kaal	Väike 92 g, keskmine 102 g, suur 112 g
Puhur	165 g
Filter	70 g
Rihmastik	33 g
Väline aku	200 g
Aku juhe	48 g
Kogukaal (v.a väline akukomplekt)	Väike 360 g, keskmine 370 g, suur 380 g
<b>Tiki tooted</b>	
Toote nimetus:	Osa number:
TikiSTART alustuskomplekt, väike	1050-51
TikiSTART alustuskomplekt, keskmine	1050-52
TikiSTART alustuskomplekt, suur	1050-53
Tiki mask 5 komplekt, väike	1010-51
Tiki mask 5 komplekt, keskmine	1010-52
Tiki mask 5 komplekt, suur	1010-53
Klassi P3 osakestefilter, 2 tk	1005-51
Klassi P3 osakestefilter, 120 tk	1005-52
Klassi P3 osakestefilter, 60 x 2 tk	1005-53
Väline akukomplekt	1007-51
Universaalne autolaadija, 12-24 V	1080-51
Rihmastik, 5 tk	1012-51

## 13. Toote garantii

### PIIRATUD GARANTII

Ettevõtte Tiki Safety AB on toote valmistanud ja testinud nii, et see vastaks kõrgeimatele kvaliteedistandarditele. See ettevõtte Tiki Safety AB pakutav piiratud garantii katab nende Faceover Sweden AB toodete materjali ja teostuse defektid, mis vastavad järgmistele tingimustele ja millel on kehtiv garantii.

See garantii kehtib ainult algsele ostjatele ning seda ei saa üle anda. Ainult kliendid, kes on ostnud Tiki Safety AB tooteid volitatud Tiki Safety AB jaemüüjatel või edasimüüjatel või Tiki Safety AB kaudu, saavad selle piiratud garantii kätte.

Tiki Safety AB annab sellele tootele garantii materjali või teostuse defektide osas järgmistel tingimustel.

Tiki Safety AB asendab toote normikohase paigalduse, kasutamise ja hoolduse korral tasuta ainult osad või omal valikul toote või toote osad, mis on defektsed vale teostuse ja/või materjali tõttu.

Kui Tiki Safety AB ei saa toodet või osi asendada, parandamine ei ole otstarbekas või ei saa seda õigeaegselt teha, siis võib Tiki Safety AB valida toote tagastamisel tootehinna tagasimaksmise.

Tavapärane garantiiperiood on 1 aasta või 2000 tundi alates ettevõtetelt Tiki Safety AB või volitatud edasimüüjalt toote algse ostmise kuupäevast. See hõlmab ka tarvikuid, nagu filter ja mask. Garantiiperiood võib erineda olenevalt toote algse ostmise asukohas kehtivatest kohalikest seadustest.

Garantii ei kata kahjustusi (kuid mitte ainult neid), mille põhjused on järgmised.

A. Seisukorrad, tõrked või kahjustused, mille põhjuseks ei ole materjal ega teostus.

B. Seisukorrad, tõrked või kahjustused, mis tulenevad tava-pärasest kulumisest, valest paigaldusest, valest hooldusest, valest kasutusest, väärkasutusest, hooletusest, õnnetustest või muutmisest.

C. Tarvikud, ühendatud materjalid või tooted või muud seotud tooted, mille tootja ei ole Tiki Safety AB.

See piiratud garantii ei kehti, kui toode tagastatakse eemaldatud, kahjustatud või moonutatud siltidega või mis tahes muude muudatustega (sh mis tahes osa või välise katte eemaldamine).

Tiki Safety AB katab garantii ainult siis, kui nõuded esitatakse tootega kaasas oleva reguleeriva garantiivalduse tingimuste kohaselt ning toote tagastamisel järgitakse ettenähtud korda.

Garantiiteenus on taotlemiseks peate täitma järgmised nõuded.

1. Ostukviitung või mõni muu ostukuupäeva ja -kohta tõendav dokument.

2. Probleemi kirjeldus.

3. Toote või defekte osa tagastamine, postikulude tasumine ja hoolikas pakendamine, saadete kindlustamine ja jälgimine.

Kui garantiiteenus on osutatud, tagastatakse teile parandatud või tasutud toode või toote osa posti teel tasuta.

Enne toote tagastamist peate kindlasti ühendust võtma Klientideaindusega ja esitama probleemiga seotud teabe. Vaadake veebisaidilt [www.tikisafety.com](http://www.tikisafety.com), kuidas klientideaindusega ühendust võtta.

**PARANDAMINE VÕI ASENDAMINE (VÕI PIIRATUD TINGIMUSTEL TOOTEHINNA TAGASTAMINE) ON SELLE GARANTII ALUSEL OSTJA EKSKLUSIIVNE ÕIGUSKAITSEVAHEND. TIKI SAFETY AB EI VÕTA SELLE TOOTEGA SEoses ENDALE ÜHTKI MUUD KOHUSTUST EGA VASTUTUST EGA VOLITA ÜHTKI ISIKUT SEDA TEGEMA.**

TIKI SAFETY AB EI VASTUTA OSTJA EGA ÜHEGI TEISE ISIKU EES JUHUSLIKE, ERILISTE VÕI TEGEVUSE TULEMUSEST JOHTUVATE KAHJUDE EEST, MIS TULENEVAD SELLE GARANTII VÕI MIS TAHES KAUDSE GARANTII (SH KAUDSEID GARANTIID KAUDSUSLIKKELE NÕUETELE VASTAVUSE KOHTA) TINGIMUSTE RIKKUMISEST.

## 14. AUTORIOIGUSTE TEAVE JA LAHTIÜTLUS

Tiki Safety AB ei anna selles dokumendis oleva sisu kohta ühtki kinnitust ega tagatist. Selles dokumendis olevat sisu võidakse ette teatamata muuta. Selle kasutusjuhendi koostamisel on arvestatud kõiki ettevaatusabinõusid. Vaatamata sellele ei vastuta Tiki Safety AB ühegi vea ega väljajätu eest ega ühegi kahju eest, mis tuleneb selles väljaandes oleva teabe rakendamise. Kõik selles kasutusjuhendis olevad ajalised väärtused/mõõdud on kogutud optimaalsetes tingimustes. Laadimisajad ja tööajad võivad erineda olenevalt temperatuurist, filtritüübist, osakeste arvust õhus, hingamissagedusest jne.

Kõik õigused on kaitstud. Ühtki selle kasutusjuhendi osa ei tohi paljundada üheski vormingus ilma Tiki Safety AB selgesõnalise kirjaliku loata.

Kõigile selles kasutusjuhendis olevatele joonistele ja kogu tekstile kehtib autoriõigus ©2014.

Kõik tooted on ülemaailmselt patenditud. Patendi nr D755953

## 15. Õigusaktid ja määrused

Isikukaitsevahendeid käsitlev Euroopa direktiiv (89/686/EÜ)

Standard EN 12942:1998+A1:2002+A2:2008: Hingamiskaitsevahendid - Sundventilatsiooniga filtreerimiskaitsevahendid, millel on kiiver või kapuuts.

Süsteemi on heaks kiitnud:

DEKRA EXAM GmbH Personal Protective Equipment,  
Gas Measuring Equipment Adlerstr. 29 \* 45307 Essen

Süsteemil olev sertifitseerimisasutus on tähis:

DEKRA EXAM GmbH Zertifizierungsgstelle,  
Dinnendahlstraße 9 \* 44809 Bochum

Declaration of Conformity and other documents can be downloaded from our webpage at [tikisafety.com](http://tikisafety.com)

## 16. Tähistest selgitused



Enda ohutuse huvides ärge hoiustage seda toodet kohas, kus suhteline õhuniiskus on alla 60%.



Hoiustamistemperatuur ei tohi olla alla -20°C ega üle 40°C. Soovitatav temperatuur pikaajaliseks hoiustamiseks peaks olema umbes 21 °C.



Lugege kasutusjuhend läbi, et teaksite, kuidas toodet õigesti käsitseda ja/või kanda.



Toode on CE-heakskiiduga.



Toode on töödeldav ning see tuleks ringlusse võtta, kui see ei ole saastatud.



MADE IN SWEDEN

Developed and patented by  
Tiki Safety AB

**Tiki Breathing Face Protection**  
[www.tikisafety.com](http://www.tikisafety.com)  
Pat.No. D755953